CeraPro T2Blue T2Red T2QuickNet



- (GB)** **Commisioning report** - has to be filled out by a recognised installer to get 12 year warranty on the heating cable
- (DE)** **Inbetriebnahmeprotokoll** - ist von einem anerkannten Installateur auszufüllen und Voraussetzung für das Inkrafttreten der 12-jährigen Garantie
- (FR)** **Rapport d'installation** - à compléter par un installateur électricien qualifié afin d'obtenir la garantie de 12 ans
- (NL)** **Inbedrijfstellingsrapport** - Moet ingevuld worden door een erkend installateur om aanspraak te kunnen maken op de 12 jarige garantie
- (SE)** **Installationsrapport** - måste fyllas i av behörig elektriker för att den 12-åriga garantin på värmekabeln ska gälla
- (NO)** **Installasjonsrapport** - skal fylles ut av en autorisert el.installatør for at 12 års garanti skal gjelde på varmekabelen
- (DK)** **Anlægsbeskrivelse** - for at få 12 års garanti på varmekablet, skal det udfyldes af en installatør
- (FI)** **Toimeksiantolomake** - lomake, joka hyväksytyn asentajan on täytettävä lämpökaapeleiden 12 vuoden takuun voimaan saattamiseksi
- (IT)** **Rapporto d'installazione** - Deve essere compilato da un installatore autorizzato per ottenere la garanzia di 12 anni sul cavo scaldante.
- (ES)** **Informe de instalación** - tiene que ser rellenado por un instalador autorizado para conseguir la garantía de 12 años.
- (PL)** **Protokół odbioru końcowego** - aby uzyskać 12 gwarancję protokół musi być wypełniony przez uprawnionego instalatora
- (RU)**
- (CZ)**
- (SK)**
- (HU)** **Üzembe helyezési jegyzőkönyv** - a teljes 12 éves termékgarancia úgy érvényesíthető a fűtőkábelekre, ha egy elismert szerelő tölti ki a jegyzőkönyvet
- (RO)** **Raport de punere în funcțiune** - necesită a fi completat de către un instalator autorizat pentru a beneficia de garanția de 12 ani a cablurilor de încălzire
- (LT)** **Atidavimo eksploatuoti ataskaita** – 12 metų garantija suteikiama kabeliui tik tuo atveju, kai aktą užpildo profesionalus montuotojas
- (LV)** **Darbu nodošanas** – pieņemšanas akts – 12 gadu garantija kabelim piešķirama tikai tad, ja aktu aizpilda oficiāls instalētājs
- (EE)** **Üleandmisakt**

English	3
Deutsch	5
Français	7
Nederlands	9
Svenska	11
Norsk	13
Dansk	15
Suomi	17
Italiano	19
Espanol	21
Polski	23
Russian	25
Česky	27
Slovak	29
Magyar	31
Romanian	33
Lietuvių	35
Latviešu	37
Eesti	39

Total Care Warranty Certificate



TycoThermal Controls¹ provides a 12 year **Total Care Warranty** for all products listed below to conform to the specification, when such products are properly installed by a duly qualified² electrician and in accordance

with Tyco Thermal Controls' installation instructions. Additionally the Registration Form below should be completed, (stamped) and signed by the qualified electrician, who carried out the installation, and saved by the owner of the building, together with a copy of the relevant invoice, photographs and/or sketches, showing the products in its entirety after installation however before covering with flooring material.

Products:

- » T2Blue heating cable kits and mats,
- » T2QuickNet heating mats,
- » T2Red heating cable, heating cable kits and heating mats,
- » T2Reflecta and Isolecta insulation panels,
- » R-TA, R-TC and NRG-Temp thermostats,
- » CeraPro heating cable kits.

("the Products").

The present Warranty shall be valid for installations in the EU, EFTA and the CIS countries, starting from the original installation of the Products.

If it is determined that a defect arose in the Products during the Warranty period, Tyco Thermal Controls:

1. Will examine and confirm that any alleged product issue covered by this Warranty actually exists and occurred in the course of proper and normal use and was not caused by accident, misuse, neglect, alteration or improper installation, operation, maintenance, repair or testing by an unqualified electrician or such other cause outside of the responsibility of Tyco Thermal Controls under this Warranty.

2. Will undertake to repair or replace the Products at Tyco Thermal Controls' option, at no cost to the Buyer. In order to remedy the defect, Tyco Thermal Controls must have access to 1m² of the floor covering material. Tyco Thermal Controls reserves the right to determine the appropriate technical solution in order to restore the function of the heating system.
3. Will undertake to restore the floor in its original state or, if not possible to an equivalent standard, at no cost to the Buyer.
4. Will, in case of thermostats, supply a new thermostat.

The warranty does not apply

- » To installations, alterations or repairs that have been carried out by an unqualified electrician.
- » To Products subject to misuse, neglect, vandalism, fire, lightning, water damage, alteration, improper installation, an incorrect floor construction or the use of incorrect materials, or such other act or omission not attributable to Tyco Thermal Controls.
- » To Products subject to unauthorised modification or alteration - either directly or indirectly - by the installer, the end user or a third party.

Tyco Thermal Controls shall in no case be liable to any party for any loss of profit, loss of business, loss or damage to goodwill, or increased costs or for any indirect, special, punitive or consequential losses or damages, howsoever arising.

In the event of the warranty being invoked, contact the nearest Tyco Thermal Controls office (see contact details on the back of the installation instructions) and present the completed Warranty Registration Form, Commissioning Form and purchase invoice.

The Buyer may have legal rights under the applicable national legislation governing the sale of consumer goods. Those rights are not affected by the present warranty.

¹ Guarantor: Tyco Thermal Controls NV, with registered offices located in 3001 Leuven (Belgium), Romeinse straat 14.

² Qualified electrician shall mean any person duly educated and specialised in design, install and maintain of electrical systems, infrastructure and related equipment.

20 years Total Care Warranty



Tyco Thermal Controls is proud to offer 12 + 8 years total care warranty for all installations carried out by a Raychem Certified Pro Installer. For more information about our trainings go to www.raychemfloorheating.com.

Commissioning report

Installer data

Date of commissioning:

Company:

Installer name and signature:

License / CertifiedPro number:

Street:

Postal code / City:

Phone / fax:

e-mail:

Project data

Customer name and address:

Product:

- | | | |
|---|---|---|
| <input type="checkbox"/> T2Red | <input type="checkbox"/> T2Blue 10 W/m | <input type="checkbox"/> T2QuickNet 90 W/m ² |
| <input type="checkbox"/> T2Red & T2Reflecta | <input type="checkbox"/> T2Blue 20 W/m | <input type="checkbox"/> T2QuickNet 160 W/m ² |
| <input type="checkbox"/> T2Red & Isolecta | <input type="checkbox"/> T2Blue 10 W/m & Isolecta | <input type="checkbox"/> T2QuickNet 90 W/m ² & Isolecta |
| <input type="checkbox"/> CeraPro | <input type="checkbox"/> CeraPro & Isolecta | <input type="checkbox"/> T2QuickNet 160 W/m ² & Isolecta |

Thermostat type:

		1	2	3
Heating circuit	Number			
	Heating cable length (m) or product description (heating mat) (m ²)			
Insulation resistance*	Before heating cable/mat installation (MΩ), draw.1 (draw. 3 for T2Red)			
	After heating cable/mat installation (MΩ) draw.1 (draw. 3 for T2Red)			
	After floor covering (MΩ) draw.1 (draw. 3 for T2Red)			
Heating cable/mat resistance** (except T2Red)	Before heating cable/mat installation (Ω), draw. 2			
	After heating cable/mat installation (Ω), draw. 2			
	After floor covering (Ω), draw. 2			
Current*** (for T2Red only), draw. 4				
Circuit breaker (characteristic C, max 16 A)				

Legend:

- * Test voltage >500 Vdc (max. 2500 Vdc), result >100 MΩ.
Tyco Thermal Controls recommends the use of 2500 Vdc test voltage to fully detect failures during installation.
 - ** compare measured resistance value with reference table (Not apply for T2Red)
 - *** For T2Red only: energise laid heating cable when connection kit has been installed. Heating cable may not be covered e.g. by floor tiles, laminate etc. during measurements. Measure the current after 15 min. with doors and windows closed.
- Remark:** Tyco Thermal Controls requires the use of a 30 mA RCD (residual current device) to provide maximum electrical protection for user safety.

Sketches

<p>Please sketch floor profile:</p>	<p>Please sketch the layout of the heating cable/mat:</p>
-------------------------------------	---



Tyco Thermal Controls¹ bietet eine 12-jährige „Total Care Warranty“ Garantie für alle unten aufgeführten Produkte in Bezug auf ihre Konformität mit den Spezifikationen, vorausgesetzt, dass diese Produkte von einem qualifizierten Elektriker² ordnungsgemäß und in

Übereinstimmung mit der Installationsanweisung der Tyco Thermal Controls eingebaut worden sind. Darüber hinaus ist der die Installation durchführende qualifizierte Elektriker verpflichtet, das beigefügte Registrierungsformular auszufüllen (mit Stempel versehen) und zu unterzeichnen. Dieses ist vom Gebäudeeigentümer zusammen mit der Kopie der jeweiligen Rechnung, Fotos und/oder Skizzen, die die Produkte als Ganzes nach der Installation, aber vor der Fußbodenlegung darstellen, aufzubewahren.

Produkte:

- » T2Blue Heizkabel und Heizmatten,
- » T2QuickNet Heizmatten,
- » T2Red Heizband und Heizmatten,
- » T2Reflecta und Isolecta wärmeisolierte Dämmplatten,
- » R-TA-, R-TC- und ENG-Temp -Thermostate (“Produkte”).

Die vorliegende erweiterte Garantie gilt für Installationen in den EU-, EFTA- und GUS-Staaten, beginnend mit der ursprünglichen Installation der Produkte.

Sollte innerhalb der Garantiefrist an den Produkten ein Mangel festgestellt werden, wird die Tyco Thermal Controls:

1. prüfen und bestätigen, dass das vermeintliche Problem am Produkt, das unter die vorliegende Garantie fällt, tatsächlich existiert und im Rahmen der ordnungsgemäßen und normalen Nutzung, nicht infolge eines Unfalls, einer unsachgemäßen Nutzung, Nachlässigkeit, Veränderung oder unsachgemäßen Installation, Bedienung, Wartung, Reparatur oder Tests, wenn diese Tätigkeiten von einem unqualifizierten Elektriker durchgeführt worden sind, oder einer anderen von der Haftung der Tyco Thermal Controls im Rahmen der vorliegenden erweiterten Garantie nicht erfassten Ursache, entstanden ist;
2. sich verpflichten, die Produkte nach ihrem freien Ermessen zu reparieren oder auszutauschen, ohne dass

daraus zusätzliche Kosten für den Käufer entstehen. Um den Mangel zu beheben, muss die Firma Tyco Thermal Controls Zugang zu 1m² des fußbodendeckenden Materials haben. Die Tyco Thermal Controls behält sich das Recht vor, eine geeignete technische Lösung zur Wiederherstellung der Tüchtigkeit des Heizsystems frei zu wählen;

3. sich verpflichten, den ursprünglichen Fußbodenzustand, oder, sofern dies unmöglich ist, den gleichwertigen Standard ohne zusätzliche Kosten für den Käufer, wiederherzustellen;
4. im Fall von Thermostaten – einen neuen Thermostat liefern.

Ausgeschlossen von dieser Garantie sind:

- » Installationen, Veränderungen oder Reparaturen, die von einem unqualifizierten Elektriker vorgenommen worden sind;
- » Produkte, die infolge einer unsachgemäßen Nutzung, Nachlässigkeit, Vandalismus, Feuer, Blitzschlag, Wasser, Veränderung, unsachgemäßen Installation, nicht fachgerechten Fußbodenkonstruktion oder Nutzung von ungeeigneten Materialien oder sonstigen Maßnahmen bzw. ausbleibenden Maßnahmen entstanden sind, wenn diese von der Firma Tyco Thermal Controls nicht zu vertreten sind;
- » Produkte, an denen der Installierende, der Endverbraucher oder ein Dritter direkt oder indirekt unzulässige Modifikationen oder Veränderungen vorgenommen haben.

Die Tyco Thermal Controls haftet in keinem Fall gegenüber irgendwelcher Partei für die entgangenen Gewinne, den Verlust des Geschäfts, die Verluste oder Schäden am Firmenwert oder erhöhte Kosten oder eventuelle sekundäre, spezielle, vermeintliche bzw. Folgeschäden oder -verluste.

Um die Garantie in Anspruch zu nehmen, setzen Sie sich bitte mit der nächsten Tyco Thermal Controls Niederlassung in Verbindung (siehe Kontaktdaten auf der Rückseite der Installationsanweisung) und legen Sie das ausgefüllte Garantief formular, Inbetriebnahme-Protokoll sowie die Rechnung vor.

Der Käufer kann Rechte aus den geltenden landesspezifischen Rechtsvorschriften in Bezug auf Verbraucherwaren hegen. Diese Rechte bleiben von dieser Garantie unberührt.

¹ Garant: Tyco Thermal Controls NV, mit Sitz in 3001 Leuven (Belgien), Romeinse Straat 14.

² Ein qualifizierter Elektriker bedeutet eine beliebige Person, die im Bereich des Entwerfens, der Installation und der Erhaltung von elektrischen Systemen, Infrastruktur und verbundenem Zubehör ordentlich ausgebildet und spezialisiert ist.

20 Jahre Total Care Garantie



Tyco Thermal Controls bietet eine 12+8 Jahre Total Care Garantie für alle Installationen, die durch einen durch Raychem zertifizierten Elektroinstallateur vorgenommen wurde. Weitere Informationen über unsere Trainingskurse finden Sie auf unserer Internetseite www.raychemfußbodenheizung.de.

Inbetriebnahmeprotokoll

Installateur

Datum der Inbetriebnahme:

Firma:

Name Installateur:

Certified Pro Registrations- Nr:

Strasse:

Plz / Ort:

Telefon/Fax:

E-Mail:

Projektdaten

Kundenname / -anschrift:

Produkte:

- | | | |
|---|---|---|
| <input type="checkbox"/> T2Red | <input type="checkbox"/> T2Blue 10 W/m | <input type="checkbox"/> T2QuickNet 90 W/m ² |
| <input type="checkbox"/> T2Red & T2Reflecta | <input type="checkbox"/> T2Blue 20 W/m | <input type="checkbox"/> T2QuickNet 160 W/m ² |
| <input type="checkbox"/> T2Red & Isolecta | <input type="checkbox"/> T2Blue 10 W/m & Isolecta | <input type="checkbox"/> T2QuickNet 90 W/m ² & Isolecta |
| <input type="checkbox"/> CeraPro | <input type="checkbox"/> CeraPro & Isolecta | <input type="checkbox"/> T2QuickNet 160 W/m ² & Isolecta |

Thermostattyp:

Heizkreis	Anzahl	1	2	3
	Heizleitungslänge (m) oder Produktbeschreibung (Heizmatte) (m ²)			
Isolationswiderstand*	Vor Installation des Heizkabels/der Heizmatte (MΩ), Abb.1 (Abb. 3 für T2Red)			
	Nach Installation der Heizleitung /der Heizmatte (MΩ) Abb. 1 (Abb. 3 für T2Red)			
	Nach Verlegen des Bodenbelags (MΩ) Abb. 1 (Abb. 3 für T2Red)			
Leitungs-/Heizmat- tenwiderstand** (außer T2Red)	Vor Installation der Heizleitung/der Heizmatte (Ω), Abb. 2			
	Nach Installation der Heizleitung/der Heizmatte (Ω), Abb. 2			
	Nach Verlegen des Bodenbelags (Ω), Abb. 2			
Strom*** (nur für T2Red), Abb. 4				
Leitungsschutzschalter (Typ C , max. 16 A)				

Legende:

* Prüfspannung >500 Vdc (max. 2500 Vdc), Ergebnis >100 MΩ. Tyco Thermal Controls empfiehlt eine Prüfspannung von DC 2500 V um alle eventuellen Fehler, die während der Installation auftreten können, aufzuspüren.

** Gemessenen Widerstandswert mit Referenztablelle vergleichen. Gilt nicht für T2Red.

*** Nur für T2Red: Verlegte Heizleitung in Betrieb nehmen, wenn die Verbindungsgarnitur installiert ist. Die Heizleitung darf während der Messung nicht mit Fliesen, Laminat o. Ä. abgedeckt sein. Messen Sie den Stromwert nach 15 Minuten bei geschlossenen Türen und Fenstern.

Hinweis: Tyco Thermal Controls schreibt den Einsatz eines Fehlerstromschutzschalters von 30 mA vor, um elektrischen Schutz und Sicherheit zu gewährleisten.

Zeichnungen

Bitte skizzieren Sie den Fußboden-Grundriss:

Bitte skizzieren Sie die Lage der Heizleitung/der Heizmatte:

Certificat de garantie Raychem Total Care



Tyco Thermal Controls¹ offre une garantie **Total Care** de 12 ans sur tous les produits ci-dessous, pour autant qu'ils aient été installés par un électricien qualifié² et conformément aux instructions d'installation de Tyco Thermal Controls. En outre, le Formulaire

d'enregistrement, dûment complété et signé (avec le cachet de la société) par l'électricien agréé en charge de l'installation, devra être conservé par le propriétaire du bâtiment, de même qu'une copie de la facture, les photos et/ou plans présentant, dans son intégralité le produit installé avant la pose du revêtement de sol.

Produits:

- » Kits câble chauffant et trames chauffantes T2Blue
- » Trames chauffantes T2QuickNet
- » Ruban chauffant, kits de ruban chauffant et trames chauffantes T2Red
- » Plaques isolantes T2Reflecta et Isolecta
- » Thermostats R-TA, R-TC et NRG-Temp (ci-après désignés « les Produits »).

Le présent certificat de garantie est valable pour les installations réalisées aux EU, dans les pays de l'EFTA et de la CIS, à partir de l'installation initiale des Produits.

En cas de défaillance constatée des Produits pendant la période de garantie, Tyco Thermal Controls:

1. examinera et confirmera si la raison invoquée pour le recours à la Garantie existe réellement et s'est produite dans une situation d'utilisation correcte et normale, à l'exclusion de tout accident, mauvaise utilisation, négligence, modification ou erreur d'installation, d'utilisation, de maintenance, de réparation ou de test par un électricien non qualifié, ou pour toute autre cause non imputable à Tyco Thermal Controls du chef de la présente Garantie;

2. fera le nécessaire pour – à sa convenance – réparer ou remplacer les Produits, sans frais pour le Client. Afin de remédier à la panne, Tyco Thermal Controls doit avoir accès à 1 m² du revêtement de sol. Tyco Thermal Controls se réserve le droit de déterminer la solution technique la plus appropriée pour remettre en état le système de chauffage;
3. remettra le sol dans son pristin état, ou en cas d'impossibilité, posera un revêtement standard équivalent, sans frais pour le Client;
4. le cas échéant, fournira un nouveau thermostat.

La garantie ne s'applique pas

- » Aux installations, modifications ou réparations effectuées par un électricien non qualifié.
- » Aux Produits endommagés par suite d'erreurs de manipulation, négligence, vandalisme, incendie, foudre, dégâts des eaux, altérations, erreurs d'installation, problème structurel du sol ou utilisation de matériaux inadéquats, ou tout acte ou omission non attribuable à Tyco Thermal Controls.
- » Aux produits modifiés ou altérés – directement ou indirectement – par l'installateur, l'utilisateur ou un tiers sans autorisation.

Tyco Thermal Controls décline toute responsabilité envers les tiers en cas de manque à gagner, perte ou modification de goodwill, augmentation de coûts ou pour tout dommage indirect, spécial, préjudiciable ou consécutif.

En cas de recours à la garantie, veuillez contacter le bureau Tyco Thermal Controls le plus proche (voir la liste au dos des instructions d'installation) et présenter le Formulaire d'enregistrement de la garantie, le Formulaire de mise en service et la facture d'achat.

Les présentes clauses de garantie n'affectent en aucun cas les droits dont dispose le Client en vertu de la législation applicable à la vente de biens de consommation dans son pays.

¹ La garantie est assurée par Tyco Thermal Controls NV, dont le siège est établi à 3001 Leuven (Belgique), Romeinsestraat 14.

² Un électricien qualifié est toute personne dûment formée et spécialisée dans la conception, l'installation et la maintenance de systèmes et infrastructures électriques, ainsi que des équipements connexes.

20 years Total Care Warranty



Tyco Thermal Controls is proud to offer 12 + 8 years total care warranty for all installations carried out by a Raychem Certified Pro Installer. For more information about our trainings go to www.raychemfloorheating.com.

Rapport d'installation

Installateur

Date:

Société:

Nom de l'installateur:

License / CertifiedPro number:

Adresse:

Code postal / Ville:

Téléphone / fax:

e-mail:

Données techniques

Nom et adresse du client:

Produits:

- | | | |
|---|---|---|
| <input type="checkbox"/> T2Red | <input type="checkbox"/> T2Blue 10 W/m | <input type="checkbox"/> T2QuickNet 90 W/m ² |
| <input type="checkbox"/> T2Red & T2Reflecta | <input type="checkbox"/> T2Blue 20 W/m | <input type="checkbox"/> T2QuickNet 160 W/m ² |
| <input type="checkbox"/> T2Red & Isolecta | <input type="checkbox"/> T2Blue 10 W/m & Isolecta | <input type="checkbox"/> T2QuickNet 90 W/m ² & Isolecta |
| <input type="checkbox"/> CeraPro | <input type="checkbox"/> CeraPro & Isolecta | <input type="checkbox"/> T2QuickNet 160 W/m ² & Isolecta |

Type de thermostat:

	Numéro	1	2	3
Circuit de traçage	Longueur câble chauffant (m) ou description produit (trame chauffante) (m ²)			
Résistance d'isolement*	Avant pose trame/câble chauffant (MΩ), fig.1 (fig. 3 pour T2Red)			
	Après pose trame/câble chauffant (MΩ) fig.1 (fig. 3 pour T2Red)			
	Après pose revêtement (MΩ) fig.1 (fig. 3 pour T2Red)			
Résistance trame/câble chauffant** (sauf T2Red)	Avant pose trame/câble chauffant (Ω), fig. 2			
	Après pose trame/câble chauffant (Ω), fig. 2			
	Après pose revêtement de sol (Ω), fig. 2			
Courant*** (uniquement pour T2Red), fig. 4				
Disjoncteur courbe C, max. 16 A				

Légende:

* Essai tension >500 Vdc (max. 2500 Vdc), résistance >100 MΩ.

Tyco Thermal Controls recommends the use of 2500 Vdc test voltage to fully detect failures during installation.

** Comparer la résistance mesurée avec les valeurs de la table de référence. Pas d'application pour T2Red.

*** Pour T2Red uniquement: mettre le câble chauffant posé sous tension une fois le kit de connexion installé. Durant les mesures, le câble chauffant ne peut pas être recouvert par du carrelage, stratifié, etc. Mesurer le courant après 15 min., portes et fenêtres fermées.

Remarque: Pour garantir un maximum de sécurité aux utilisateurs, Tyco Thermal Controls recommande l'utilisation d'un différentiel de 30 mA.

Croquis

Faire un croquis de la structure du sol:

Faire un plan de l'installation (emplacement des circuits (trames):

Total Care Garantiecertificaat



Tyco Thermal Controls¹ biedt een Total Care Garantie van 12 jaar op alle producten die hieronder worden opgesomd, dat ze conform zijn aan de specificatie op voorwaarde dat ze door een bevoegde² elektricien volgens de installatierichtlijnen van Tyco

Thermal Controls zijn geïnstalleerd. Hiertoe moet het onderstaande Registratieformulier worden ingevuld en ondertekend door de bevoegde elektricien die de installatie heeft uitgevoerd (eventueel voorzien van de stempel van zijn bedrijf), en worden bewaard door de eigenaar van het gebouw, samen met een kopie van de factuur en foto's en/of tekeningen die een volledig beeld geven van de geïnstalleerde producten voor de vloerbedekking is aangebracht.

Producten:

- » T2Blue verwarmingskabelsets en -matten,
 - » T2QuickNet verwarmingsmatten,
 - » T2Red verwarmingskabels, verwarmingskabelsets en -matten,
 - » T2Reflecta en Isolecta isolatiepanelen,
 - » R-TA, R-TC en NRG-Temp thermostaten
- (“de Producten”).

Deze Garantie geldt voor installaties in de landen van de EU, de EFTA en het GOS, en gaat in vanaf de oorspronkelijke installatie van de Producten.

Indien tijdens de Garantieperiode een defect van de Producten wordt vastgesteld, zal Tyco Thermal Controls:

1. onderzoeken of de vermeende productfout die door deze Garantie wordt gedekt werkelijk bestaat en zich heeft voorgedaan tijdens een correct en normaal gebruik en niet werd veroorzaakt door een ongeluk, verkeerd gebruik, nalatigheid, wijziging of een verkeerde installatie, bediening, onderhoud, reparatie of test door een onbevoegde elektricien of elke andere oorzaak die buiten de verantwoordelijkheid van Tyco Thermal Controls in het kader van deze Garantie valt;
2. de Producten repareren of vervangen, naar keuze van Tyco Thermal Controls, en zonder kosten voor

de Aankoper. Om het defect te kunnen verhelpen, moet 1m² van de vloerbedekking beschikbaar zijn. Tyco Thermal Controls behoudt zich het recht voor te bepalen wat de geschikte technische oplossing is om de functie van het verwarmingssysteem te herstellen;

3. de vloer in zijn oorspronkelijke staat herstellen of, indien dat niet mogelijk is, zorgen voor een vloerbedekking van gelijke kwaliteit, zonder kosten voor de Aankoper.
4. in voorkomend geval een nieuwe thermostaat leveren.

De garantie geldt niet voor

- » installaties, wijzigingen of reparaties die zijn uitgevoerd door een onbevoegde elektricien.
- » Producten die blootgesteld werden aan een verkeerd gebruik, nalatigheid, vandalisme, brand, bliksemingslag, waterschade, wijzigingen, verkeerde installatie, ongeschikte vloerconstructie of het gebruik van ongeschikte materialen, of elke andere handeling of nalatigheid die niet toe te schrijven is aan Tyco Thermal Controls.
- » Producten die zonder toelating direct of indirect zijn gewijzigd door de installateur, de eindgebruiker of een derde.

Tyco Thermal Controls is in geen geval aansprakelijk ten aanzien van enige partij voor enige winstderving, commercieel verlies, verlies van klanten of beschadiging van de reputatie, toename van de kosten of enige indirecte of bijzondere verliezen of schade, punitieve schadevergoedingen of gevolgschade, wat daarvan ook de oorzaak is.

Indien u een beroep wilt doen op de garantie, neem dan contact op met het dichtstbijzijnde Tyco Thermal Controls kantoor (waarvan u de contactgegevens vindt op de achterzijde van de installatierichtlijnen), waar u het ingevulde Garantieregistratieformulier, het Inbedrijfsstellingsformulier en de aankoopfactuur dient te overleggen.

Deze garantie verandert niets aan de wettelijke rechten waarover de Aankoper kan beschikken volgens de wetgeving betreffende de verkoop van consumentengoederen die in zijn land van toepassing is.

¹ De garantie wordt verstrekt door Tyco Thermal Controls NV, waarvan het hoofdkantoor gevestigd is te 3001 Leuven (België), Romeinse straat 14.

² Een bevoegde elektricien is een persoon die opgeleid en gespecialiseerd is in het ontwerp, de installatie en het onderhoud van elektrische systemen, infrastructuur en verwante apparatuur.

Inbedrijfstellingsrapport

Installateur

Datum inbedrijfstelling:

Bedrijf:

Installateur & signature:

Nummer licentie / CertifiedPro:

Straat:

Postcode / gemeente:

Telefoon / fax:

E-mail:

Projectgegevens

Naam/adres klant:

Producten:

- | | | |
|---|---|---|
| <input type="checkbox"/> T2Red | <input type="checkbox"/> T2Blue 10 W/m | <input type="checkbox"/> T2QuickNet 90 W/m ² |
| <input type="checkbox"/> T2Red & T2Reflecta | <input type="checkbox"/> T2Blue 20 W/m | <input type="checkbox"/> T2QuickNet 160 W/m ² |
| <input type="checkbox"/> T2Red & Isolecta | <input type="checkbox"/> T2Blue 10 W/m & Isolecta | <input type="checkbox"/> T2QuickNet 90 W/m ² & Isolecta |
| <input type="checkbox"/> CeraPro | <input type="checkbox"/> CeraPro & Isolecta | <input type="checkbox"/> T2QuickNet 160 W/m ² & Isolecta |

Thermostaatype:

Verwarmingscircuit	Nummer	1	2	3
	Lengte verwarmingskabel (m) of product-beschrijving (verwarmingsmat) (m ²)			
Isolatiweerstand*	Vóór installatie verwarmingskabel/-mat fig. 1 (fig. 3 voor T2Red)			
	Na installatie verwarmingskabel/-mat fig. 1 (fig. 3 voor T2Red)			
	Na installatie vloerbedekking fig. 1 (fig. 3 voor T2Red)			
Weerstand verwarmingskabel/-mat** (uitgez T2Red)	Vóór installatie verwarmingskabel/-mat (Ω), fig. 2			
	Na installatie verwarmingskabel/-mat (Ω), fig. 2			
	Na installatie vloerbedekking (Ω), fig. 2			
Stroom*** (alleen voor T2Red), fig. 4				
Stroomonderbreker (C, max. 16 A)				

Legenda:

- * Testvoltage >500 Vdc (max. 2500 Vdc), resultaat >100 MΩ.
Tyco Thermal Controls recommends the use of 2500 Vdc test voltage to fully detect failures during installation.
- ** Vergelijk de gemeten weerstand met de waarden in de referentietabel. Niet van toepassing voor T2Red.
- *** Alleen voor T2Red: zet de verwarmingskabel onder stroom nadat de aansluitkit geïnstalleerd is. Tijdens het meten mag de verwarmingskabel niet bedekt zijn door bv. vloertegels, laminaat, enz. Meet de stroom na 15 min, met gesloten deuren en ramen.

Opmerking: Om de elektrische veiligheid te verzekeren en de gebruikers maximaal te beschermen, vereist Tyco Thermal Controls het gebruik van een aardlekschakelaar van 30 mA.

Schetsen

<p>Please sketch floor profile:</p>	<p>Please sketch the layout of the heating cable/mat:</p>
-------------------------------------	---

Total Care Warranty Garantiunderlag



Tyco Thermal Controls¹ lämnar en **Total Care** garanti i 12 år för alla nedan uppräknade produkter, under förutsättning att produkterna installerats korrekt av en behörig² elektriker och i enlighet med gällande installationsanvisningar från Tyco Thermal Controls. Garantiunderlaget ska fyllas i och undertecknas av den behörige elektriker som utfört installationen. Garantiunderlag samt mätprotokoll, förläggningsskiss och/eller fotografier (som visar produkterna i sin helhet innan de täcks av golvmaterialet) måste sparas av anläggningsägaren tillsammans med faktura eller kvitto.

Produkter:

- » T2Blå värmekabel
- » T2QuickNet golvvärmemattor
- » T2Röd värmekabel
- » T2Reflecta och Isolecta isolerskivor
- » T2 Golvvärmevärmestater

Denna garanti gäller för installationer utförda inom EU-, EFTA- och CIS-länder från och med det datum produkterna installeras.

Om det uppstår ett fel på produkterna under garantiperioden kommer Tyco Thermal Controls att vidta följande åtgärder:

1. Tyco Thermal Controls undersöker och bekräftar att det föreligger ett produktfel som täcks av denna garanti och att felet uppstått när produkten använts på korrekt och normalt sätt och att felet inte uppstått på grund av olycka, felaktig användning, underlåtenhet, förändring eller felaktig installation, drift, underhåll, reparation eller testning av en obehörig elektriker eller av någon annan orsak som ligger utanför Tyco Thermal Controls ansvar enligt denna garanti;
2. Tyco Thermal Controls reparerar eller byter produkterna efter eget gottfinnande och utan

kostnad för köparen. 1 m² av det täckande golvmaterialet måste finnas tillgängligt för att Tyco Thermal Controls ska kunna åtgärda felet. Tyco Thermal Controls förbehåller sig rätten att besluta om lämplig teknisk lösning för att återställa funktionen av värmesystemet;

3. Tyco Thermal Controls återställer golvet till ursprungligt skick eller (om detta inte är möjligt) till motsvarande standard utan kostnad för köparen.
4. Vid fel på termostat levererar Tyco Thermal Controls en ny termostat.

Följande täcks inte av garantin

- » Installationer, förändringar eller reparationer som genomförts av en obehörig elektriker.
- » Produkter som utsatts för felaktig användning, underlåtenhet, vandalism, brand, blixtnedslag, vattenskada, modifiering, felaktig installation, felaktig golvkonstruktion eller användning av felaktiga material eller liknande åtgärder eller försummelser som Tyco Thermal Controls inte ansvarar för.
- » Produkter som utsatts för obehöriga modifieringar eller ändringar – direkt eller indirekt – utförda av installatören, slutanvändaren eller tredje part.

Tyco Thermal Controls tar under inga omständigheter ansvar för utebliven vinst, ekonomiska förluster, förlust av eller försämrad goodwill, ökade kostnader eller indirekta, särskilda eller straffrättsliga förluster eller skador gentemot någon part.

Om det uppstår ett fel som täcks av garantin, kontakta Tyco Thermal Controls (se kontaktuppgifterna på baksidan av installationsanvisningarna). Visa upp ifyllt garantiunderlag, mätprotokoll, förläggningsskiss och/eller fotografier samt faktura eller kvitto.

Köparen skyddas av rättigheter i enlighet med gällande nationell lagstiftning för försäljning av konsumentvaror. Sådana rättigheter påverkas inte av denna garanti.

¹ Garantin lämnas av: Tyco Thermal Controls NV, med säte i 3001 Leuven (Belgien), Romeinse straat 14.

² Med behörig elektriker avses en person med relevant utbildning som är specialiserad på att utforma, installera och underhålla elektriska system, elektrisk infrastruktur och tillhörande utrustning.

Installationsrapport

Installer data

Date of commissioning:

Company:

Installer name:

License / CertifiedPro number:

Street:

Postal code / City:

Phone / fax:

e-mail:

e-mail:

website:

Project data

Customer name and address:

Product:

- | | | |
|---|---|---|
| <input type="checkbox"/> T2Red | <input type="checkbox"/> T2Blue 10 W/m | <input type="checkbox"/> T2QuickNet 90 W/m ² |
| <input type="checkbox"/> T2Red & T2Reflecta | <input type="checkbox"/> T2Blue 20 W/m | <input type="checkbox"/> T2QuickNet 160 W/m ² |
| <input type="checkbox"/> T2Red & Isolecta | <input type="checkbox"/> T2Blue 10 W/m & Isolecta | <input type="checkbox"/> T2QuickNet 90 W/m ² & Isolecta |
| <input type="checkbox"/> CeraPro | <input type="checkbox"/> CeraPro & Isolecta | <input type="checkbox"/> T2QuickNet 160 W/m ² & Isolecta |

Thermostat type:

Number		1	2	3
Heating circuit	Heating cable length (m) or product description (heating mat) (m ²)			
Insulation resistance*	Before heating cable/mat installation (MΩ), draw.1 (draw. 3 for T2Red)			
	After heating cable/mat installation (MΩ) draw.1 (draw. 3 for T2Red)			
	After floor covering (MΩ) draw.1 (draw. 3 for T2Red)			
Heating cable/mat resistance** (except T2Red)	Before heating cable/mat installation (Ω), draw. 2			
	After heating cable/mat installation (Ω), draw. 2			
	After floor covering (Ω), draw. 2			
Current*** (for T2Red only), draw. 4				
Circuit breaker (characteristic C, max 16 A)				

Legend:

- * Test voltage >500 Vdc (max. 2500 Vdc), result >100 MΩ.
Tyco Thermal Controls recommends the use of 2500 Vdc test voltage to fully detect failures during installation.
 - ** compare measured resistance value with reference table (Not apply for T2Red)
 - *** For T2Red only: energise laid heating cable when connection kit has been installed. Heating cable may not be covered e.g. by floor tiles, laminate etc. during measurements. Measure the current after 15 min. with doors and windows closed.
- Remark:** Tyco Thermal Controls requires the use of a 30 mA RCD (residual current device) to provide maximum electrical protection for user safety.

Sketches

<p>Please sketch floor profile:</p>	<p>Please sketch the layout of the heating cable/mat:</p>
-------------------------------------	---

Total Care Garantidokument



Tyco Thermal Controls¹ tilbyr en 12-årig Total Care-garanti om at alle produkter oppført nedenfor skal oppfylle spesifikasjonene, når disse produktene er riktig installert av en kvalifisert² elektriker og i samsvar med gjeldende installasjonsanvisninger fra Tyco Thermal Controls. Garantidokumentet skal fylles ut og undertegnes av den kvalifiserte elektriker som utførte installasjonen. Garantidokumentet samt måleprotokoll, leggingstillustrasjon og/eller bilder (som viser produktene i sin helhet før de dekkes av gulvmaterialet) må spares av anleggseieren sammen med faktura eller kvittering.

Produkter:

- » T2Blue varmekabel
- » T2QuickNet gulvvarmematter
- » T2Red varmekabel
- » T2Reflecta og T2Isolecta isolasjonspaneler
- » T2 gulvvarmestater

(“produktene”).

Denne garantien gjelder for installasjoner i EU-, EFTA- og CIS-landene, fra og med den datoen produktene installeres.

Hvis det avgjøres at en feil oppsto i produktene i løpet av garantiperioden, vil Tyco Thermal Controls utføre følgende tiltak:

1. Tyco Thermal Controls undersøker og bekrefter at det påståtte produktproblemet som dekkes av denne garantien faktisk eksisterer og oppsto under riktig og normal bruk og ikke som følge av uhell, feilhåndtering, forsømmelse, endring eller feilaktig installasjon, bruk, vedlikehold, reparasjon eller testing av en ukvalifisert elektriker eller andre årsaker utenfor Tyco Thermal Controls' ansvarsområde under denne garantien;
2. Tyco Thermal Controls reparerer eller bytter

produktene etter eget skjønn og uten omkostninger for kjøperen. Tyco Thermal Controls har tilgang til 1 m² av gulvmaterialet for å kunne rette på feilen. Tyco Thermal Controls forbeholder seg retten til å finne en egnet teknisk løsning for å gjenopprette varmesystemets funksjon;

3. Tyco Thermal Controls gjenoppretter gulvet til dets opprinnelige tilstand eller (om det ikke lar seg gjøre) til en tilsvarende standard uten omkostninger for kjøperen.
4. Ved feil på termostater leverer Tyco Thermal Controls en ny termostat.

Garantien gjelder ikke

- » Installasjoner, endringer eller reparasjoner som er utført av en ukvalifisert elektriker.
- » Produkter som utsettes for feilhåndtering, forsømmelse, vandalisme, brann, lynnedslag, vannskade, modifisering, feil installasjon, feil gulvkonstruksjon eller bruk av feil materialer eller andre handlinger eller utelatelser som ikke kan tilskrives Tyco Thermal Controls.
- » Produkter som utsettes for uautorisert modifisering eller endring – enten direkte eller indirekte – av installatøren, sluttbrukeren eller en tredjepart.

Tyco Thermal Controls skal ikke under noen omstendigheter holdes ansvarlig overfor noen part når det gjelder tap av fortjeneste, handel, velvilje eller økte utgifter for noen indirekte, spesielle, straffende eller følgetap eller -skader, uansett opphav.

Hvis det oppstår en feil som dekkes av garantien, må du kontakte Tyco Thermal Controls (se kontaktopplysninger bak på installasjonsanvisningen) og legge frem det utfylte garantidokumentet samt måleprotokoll, forleggingstillustrasjon og/eller bilder og faktura eller kvittering.

Kjøperen kan ha lovfestede rettigheter under den gjeldende nasjonale lovgivningen vedrørende salg av forbrukervarer. Disse rettighetene påvirkes ikke av den gjeldende garantien.

¹ Garantist: Tyco Thermal Controls NV, med registrerte kontorer i 3001 Leuven (Belgia), Romeinse straat 14.

² Kvalifisert elektriker skal bety en person med relevant utdanning og spesialisering innen utforming, installasjon og vedlikehold av elektriske systemer, infrastruktur og relatert utstyr.

Installasjonsrapport

Installer data

Date of commissioning:

Company:

Installer name:

License / CertifiedPro number:

Street:

Postal code / City:

Phone / fax:

Mobile

e-mail:

website:

Project data

Customer name and address:

Product:

- | | | |
|---|---|---|
| <input type="checkbox"/> T2Red | <input type="checkbox"/> T2Blue 10 W/m | <input type="checkbox"/> T2QuickNet 90 W/m ² |
| <input type="checkbox"/> T2Red & T2Reflecta | <input type="checkbox"/> T2Blue 20 W/m | <input type="checkbox"/> T2QuickNet 160 W/m ² |
| <input type="checkbox"/> T2Red & Isolecta | <input type="checkbox"/> T2Blue 10 W/m & Isolecta | <input type="checkbox"/> T2QuickNet 90 W/m ² & Isolecta |
| <input type="checkbox"/> CeraPro | <input type="checkbox"/> CeraPro & Isolecta | <input type="checkbox"/> T2QuickNet 160 W/m ² & Isolecta |

Thermostat type:

		1	2	3
Heating circuit	Number			
	Heating cable length (m) or product description (heating mat) (m ²)			
Insulation resistance*	Before heating cable/mat installation (MΩ), draw.1 (draw. 3 for T2Red)			
	After heating cable/mat installation (MΩ) draw.1 (draw. 3 for T2Red)			
	After floor covering (MΩ) draw.1 (draw. 3 for T2Red)			
Heating cable/mat resistance** (except T2Red)	Before heating cable/mat installation (Ω), draw. 2			
	After heating cable/mat installation (Ω), draw. 2			
	After floor covering (Ω), draw. 2			
Current*** (for T2Red only), draw. 4				
Circuit breaker (characteristic C, max 16 A)				

Legend:

- * Test voltage >500 Vdc (max. 2500 Vdc), result >100 MΩ.
Tyco Thermal Controls recommends the use of 2500 Vdc test voltage to fully detect failures during installation.
 - ** compare measured resistance value with reference table (Not apply for T2Red)
 - *** For T2Red only: energise laid heating cable when connection kit has been installed. Heating cable may not be covered e.g. by floor tiles, laminate etc. during measurements. Measure the current after 15 min. with doors and windows closed.
- Remark:** Tyco Thermal Controls requires the use of a 30 mA RCD (residual current device) to provide maximum electrical protection for user safety.

Sketches

Please sketch floor profile:	Please sketch the layout of the heating cable/mat:
------------------------------	--

Total Care garantierklæring



Tyco Thermal Controls¹ yder en total udvidet garanti i 12 år for alle nedennævnte produkter, under forudsætning af at disse produkter er korrekt installeret af en autoriseret installatør² og i overensstemmelse med Tyco

Thermal Controls' gældende installationsinstruktioner. Garantierklæringen skal udfyldes og underskrives af den autoriserede installatør, der har udført installationen. Garantierklæring samt målerapport, monteringskitse og/eller fotos (som viser produkterne i deres helhed, inden de dækkes over med gulvmaterialet) skal gemmes af anlæggets ejer sammen med faktura eller kvittering.

Produkter:

- » T2Blå varmekabel
- » T2QuickNet gulvvarmemåtter
- » T2Rød varmekabel
- » T2Reflecta og T2Isolecta isoleringsplader
- » T2 Gulvvarmestater

("produkterne")

Denne garanti gælder for installationer udført i EU-, EFTA- og CIS-lande fra og med den dato, produkterne blev installeret.

Hvis der opstår en fejl på produkterne i garantiperioden, vil Tyco Thermal:

1. Tyco Thermal Controls undersøge og bekræfte, om der foreligger en produktfejl, som er dækket af denne garanti, og at fejlen er opstået, efter produktet blev anvendt på korrekt og normal måde, og at fejlen ikke er opstået på grund af en ulykke, forkert brug, forsømmelse, ændring eller ukorrekt installation, forkert brug, forkert vedligeholdelse, reparation eller testning af en uautoriseret installatør eller af en anden årsag, der ligger uden for Tyco Thermal Controls' ansvar ifølge denne garanti.
2. Tyco Thermal Controls reparerer eller ombytter produkterne efter egen afgørelse og uden

omkostninger for køberen. 1 m² af det dækkende gulvmateriale skal være tilgængeligt, for at Tyco Thermal Controls skal kunne udbedre fejlen. Tyco Thermal Controls forbeholder sig ret til at træffe beslutning om den bedst egnede tekniske løsning med hensyn til at genetablere varmesystemets funktion.

3. Tyco Thermal Controls genetablerer gulvet til dets oprindelige stand eller (hvis dette ikke er muligt) til en lignende standard uden omkostninger for køberen.
4. Ved fejl på termostater leverer Tyco Thermal Controls en ny termostat.

Følgende er ikke dækket af garantien:

- » Installationer, ændringer eller reparationer, der er blevet udført af en uautoriseret installatør.
- » Produkter, der har været udsat for forkert brug, forsømmelse, hærværk, brand, lynnedslag, vandskade, modificering, forkert installation, ukorrekt gulvkonstruktion eller brug af forkerte materialer eller lignende foranstaltninger eller forsømmelser, som Tyco Thermal Controls ikke er ansvarlig for.
- » Produkter, der har været udsat for uautoriserede modificeringer eller ændringer – enten direkte eller indirekte – udført af installatøren, slutbrugeren eller en tredje part.

Tyco Thermal Controls påtager sig under ingen omstændigheder ansvar for udeblivelse af fortjeneste, økonomiske tab eller skadet goodwill, øgede omkostninger eller indirekte, specielle eller strafretslige tab eller skader i forhold til nogen part.

Hvis der opstår en fejl, som er dækket af garantien, skal Tyco Thermal Controls kontaktes (se kontaktoplysningerne på bagsiden af installationsinstruktionerne) og den udfyldte garantierklæring samt målerapport, monteringskitse og/eller fotos og faktura eller kvittering forevises.

Køberen er beskyttet af rettigheder i henhold til gældende national lovgivning for salg af forbrugsvarer. Sådanne rettigheder påvirkes ikke af denne garanti.

¹ Garantien ydes af: Tyco Thermal Controls NV, med hovedsæde i B-3001 Leuven (Belgien), Romeinse straat 14.

² Med autoriseret installatør menes en person med relevant uddannelse, eller firma, der har Sikkerhedsstyrelsens virksomhedsautorisation og personlig autorisation, som er specialiseret i at udføre, installere og vedligeholde elektriske systemer og tilhørende materiel.

Anlægsbeskrivelse

Installer data

Date of commissioning:

Company:

Installer name:

License / CertifiedPro number:

Street:

Postal code / City:

Phone / fax:

Mobile

e-mail:

website:

Project data

Customer name and address:

Product:

- | | | |
|---|---|---|
| <input type="checkbox"/> T2Red | <input type="checkbox"/> T2Blue 10 W/m | <input type="checkbox"/> T2QuickNet 90 W/m ² |
| <input type="checkbox"/> T2Red & T2Reflecta | <input type="checkbox"/> T2Blue 20 W/m | <input type="checkbox"/> T2QuickNet 160 W/m ² |
| <input type="checkbox"/> T2Red & Isolecta | <input type="checkbox"/> T2Blue 10 W/m & Isolecta | <input type="checkbox"/> T2QuickNet 90 W/m ² & Isolecta |
| <input type="checkbox"/> CeraPro | <input type="checkbox"/> CeraPro & Isolecta | <input type="checkbox"/> T2QuickNet 160 W/m ² & Isolecta |

Thermostat type:

Number		1	2	3
Heating circuit	Heating cable length (m) or product description (heating mat) (m ²)			
Insulation resistance*	Before heating cable/mat installation (MΩ), draw.1 (draw. 3 for T2Red)			
	After heating cable/mat installation (MΩ) draw.1 (draw. 3 for T2Red)			
	After floor covering (MΩ) draw.1 (draw. 3 for T2Red)			
Heating cable/mat resistance** (except T2Red)	Before heating cable/mat installation (Ω), draw. 2			
	After heating cable/mat installation (Ω), draw. 2			
	After floor covering (Ω), draw. 2			
Current*** (for T2Red only), draw. 4				
Circuit breaker (characteristic C, max 16 A)				

Legend:

- * Test voltage >500 Vdc (max. 2500 Vdc), result >100 MΩ.
Tyco Thermal Controls recommends the use of 2500 Vdc test voltage to fully detect failures during installation.
 - ** compare measured resistance value with reference table (Not apply for T2Red)
 - *** For T2Red only: energise laid heating cable when connection kit has been installed. Heating cable may not be covered e.g. by floor tiles, laminate etc. during measurements. Measure the current after 15 min. with doors and windows closed.
- Remark:** Tyco Thermal Controls requires the use of a 30 mA RCD (residual current device) to provide maximum electrical protection for user safety.

Sketches

Please sketch floor profile:	Please sketch the layout of the heating cable/mat:
------------------------------	--

Total Care - takuutodistus



Tyco Thermal Controls¹ myöntää kaikille alla mainituille tuotteille 12 vuoden Total Care –takuun. Mikäli tuotteet on asennettu sähköurakointioikeudet² omaavan asentajan toimesta ja Tyco Thermal

Controls:n voimassa olevien asennusohjeiden mukaisesti. Asennuksen suorittavan asentajan tulee täyttää ja allekirjoittaa takuutodistus. Kiinteistön omistajan tulee säilyttää takuutodistus ja siihen liitetty mittauspöytäkirja, asennuspiirustus ja/tai -valokuvat (joista tuotteet näkyvät kokonaisuudessaan ennen lattiamateriaalien asentamista) sekä järjestelmän ostolasku tai maksukuitti.

Tuotteet:

- » T2Blue-lämpökaapelit
- » T2QuickNet-lämpömatot
- » T2Red-lämpökaapelit
- » T2Reflecta- ja Isolecta-eristelevyt
- » Tyco Thermal Controls lattialämmitystermostaattit

Tämä takuu on voimassa EU-, EFTA- ja CIS-maissa tuotteiden alkuperäisestä asennuspäivästä lukien.

Mikäli tuotteissa todetaan vika takuuaikana, Tyco Thermal Controls:

1. Tutkii ja varmistaa, onko kyseessä takuun piiriin kuuluva vika ja onko se syntynyt tuotteen normaalissa käytössä. Tutkii ja varmistaa ettei vian syynä ole onnettomuus, väärinkäyttö, laiminlyönti, järjestelmään tehdyt muutokset, epäpätevän sähköasentajan suorittama virheellinen asennus, käyttö, kunnossapito, korjaus, testaus tai muu vastaava seikka, joka jättää Tyco Thermal Controls:n tämän takuun määräämän korvausvelvollisuuden ulkopuolelle;
2. Tyco Thermal Controls korjaa tai vaihtaa tuotteet oman valinnan mukaan ilman ostajalle syntyviä kuluja. Vian korjaamiseksi Tyco Thermal Controls:lla täytyy olla 1 m² lattian alkuperäistä tai vastaavaa pintamateriaalia käytettävissä.

Tyco Thermal Controls varaa oikeuden päättää sopivasta teknisestä ratkaisusta lämmitysjärjestelmän toimintakyvyn palauttamiseksi;

3. Tyco Thermal Controls palauttaa lattian sen alkuperäiseen kuntoon. Mikäli se ei ole mahdollista, vastaavanlaiseseen kuntoon ilman ostajalle syntyviä kuluja;
4. Tyco Thermal Controls toimittaa uuden termostaatin, mikäli vika on ilmennyt termostaatissa.

Takuu ei kata:

- » Mikäli tuotteet on asentanut tai niitä on muuttanut tai korjannut henkilö, jolla ei ole sähköurakointioikeuksia.
- » Tuotteita, jotka ovat joutuneet väärinkäytön, laiminlyönnin, vahingon, tulipalon, salamaniskun tai vesivahingon kohteeksi tai joita on muutettu, asennettu väärin, virheelliseen lattiarakenteeseen, väärin materiaalien yhteyteen tai joita on muutoin käsitelty tai jätetty käsittelemättä tavalla, joka jättää Tyco Thermal Controls:n vastuun ulkopuolelle.
- » Tuotteita, joihin on tehty luvattomia muunnoksia tai muutoksia – joko suoraan tai epäsuorasti – asentajan, käyttäjän tai kolmannen osapuolen toimesta.

Tyco Thermal Controls ei vastaa missään olosuhteissa minkään osapuolen saamatta jääneistä voitoista, taloudellisista menetyksistä, liikearvon menetyksestä tai vähentymisestä, lisäkustannuksista tai epäsuorista, erityisistä tai lain määräämistä menetyksistä tai vahingoista.

Takuun piiriin kuuluvan vian ilmaantuessa ostajan tulee ottaa yhteyttä Tyco Thermal Controls:n lähimpään myyntipisteeseen (yhteystiedot löytyvät asennusohjeiden takaa) ja esittää täytetty takuutodistus ja mittauspöytäkirja, asennuspiirustus ja/tai valokuvat sekä lasku tai kuitti.

Ostajalla on paikallisen, kuluttajille myytäviä tuotteita koskevan lainsäädännön mukaiset oikeudet. Tämä takuu ei rajoita sellaisia oikeuksia.

¹ Takuun myöntäjä: Tyco Thermal Controls NV, jonka pääkonttori sijaitsee osoitteessa Romeinse straat 14, 3001 Leuven, Belgia.

² Sähköurakointioikeudet omaavalla asentajalla tarkoitetaan henkilöä, joka on saanut asianmukaisen koulutuksen ja erikoistunutta sähköjärjestelmien, rakenteiden ja niihin liittyvien tarvikkeiden suunnitteluun, asentamiseen ja kunnossapitoon.

Toimeksiantolomake

Installer data

Date of commissioning:

Company:

Installer name:

License / CertifiedPro number:

Street:

Postal code / City:

Phone / fax:

Mobile

e-mail:

website:

Total Care Warranty Certificate



Tyco Thermal Controls¹ provides a 12 year **Total Care Warranty** for all products listed below to conform to the specification, when such products are properly installed by a duly qualified² electrician and

in accordance with Tyco Thermal Controls' installation instructions. Additionally the Registration Form below should be completed, (stamped) and signed by the qualified electrician, who carried out the installation, and saved by the owner of the building, together with a copy of the relevant invoice, photographs and/or sketches, showing the products in its entirety after installation however before covering with flooring material.

Products:

- » T2Blue heating cable kits and mats,
- » T2QuickNet heating mats,
- » T2Red heating cable, heating cable kits and heating mats,
- » T2Reflecta and Isolecta insulation panels,
- » R-TA and R-TC thermostats,
- » CeraPro heating cable kits.

("the Products").

The present Warranty shall be valid for installations in the EU, EFTA and the CIS countries, starting from the original installation of the Products.

If it is determined that a defect arose in the Products during the Warranty period, Tyco Thermal Controls:

1. Will examine and confirm that any alleged product issue covered by this Warranty actually exists and occurred in the course of proper and normal use and was not caused by accident, misuse, neglect, alteration or improper installation, operation, maintenance, repair or testing by an unqualified electrician or such other cause outside of the responsibility of Tyco Thermal Controls under this Warranty.

2. Will undertake to repair or replace the Products at Tyco Thermal Controls' option, at no cost to the Buyer. In order to remedy the defect, Tyco Thermal Controls must have access to 1m² of the floor covering material. Tyco Thermal Controls reserves the right to determine the appropriate technical solution in order to restore the function of the heating system.
3. Will undertake to restore the floor in its original state or, if not possible to an equivalent standard, at no cost to the Buyer.
4. Will, in case of thermostats, supply a new thermostat.

The warranty does not apply

- » To installations, alterations or repairs that have been carried out by an unqualified electrician.
- » To Products subject to misuse, neglect, vandalism, fire, lightning, water damage, alteration, improper installation, an incorrect floor construction or the use of incorrect materials, or such other act or omission not attributable to Tyco Thermal Controls.
- » To Products subject to unauthorised modification or alteration - either directly or indirectly - by the installer, the end user or a third party.

Tyco Thermal Controls shall in no case be liable to any party for any loss of profit, loss of business, loss or damage to goodwill, or increased costs or for any indirect, special, punitive or consequential losses or damages, howsoever arising.

In the event of the warranty being invoked, contact the nearest Tyco Thermal Controls office (see contact details on the back of the installation instructions) and present the completed Warranty Registration Form, Commissioning Form and purchase invoice.

The Buyer may have legal rights under the applicable national legislation governing the sale of consumer goods. Those rights are not affected by the present warranty.

¹ Guarantor: Tyco Thermal Controls NV, with registered offices located in 3001 Leuven (Belgium), Romeinse straat 14.

² Qualified electrician shall mean any person duly educated and specialised in design, install and maintain of electrical systems, infrastructure and related equipment.

Rapporto d'installazione

Installer data

Date of commissioning:

Company:

Installer name:

License / CertifiedPro number:

Street:

Postal code / City:

Phone / fax:

Mobile

e-mail:

website:

Project data

Customer name and address:

Product:

- | | | |
|---|---|---|
| <input type="checkbox"/> T2Red | <input type="checkbox"/> T2Blue 10 W/m | <input type="checkbox"/> T2QuickNet 90 W/m ² |
| <input type="checkbox"/> T2Red & T2Reflecta | <input type="checkbox"/> T2Blue 20 W/m | <input type="checkbox"/> T2QuickNet 160 W/m ² |
| <input type="checkbox"/> T2Red & Isolecta | <input type="checkbox"/> T2Blue 10 W/m & Isolecta | <input type="checkbox"/> T2QuickNet 90 W/m ² & Isolecta |
| <input type="checkbox"/> CeraPro | <input type="checkbox"/> CeraPro & Isolecta | <input type="checkbox"/> T2QuickNet 160 W/m ² & Isolecta |

Thermostat type:

Number		1	2	3
Heating circuit	Heating cable length (m) or product description (heating mat) (m ²)			
Insulation resistance*	Before heating cable/mat installation (MΩ), draw.1 (draw. 3 for T2Red)			
	After heating cable/mat installation (MΩ) draw.1 (draw. 3 for T2Red)			
	After floor covering (MΩ) draw.1 (draw. 3 for T2Red)			
Heating cable/mat resistance** (except T2Red)	Before heating cable/mat installation (Ω), draw. 2			
	After heating cable/mat installation (Ω), draw. 2			
	After floor covering (Ω), draw. 2			
Current*** (for T2Red only), draw. 4				
Circuit breaker (characteristic C, max 16 A)				

Legend:

- * Test voltage >500 Vdc (max. 2500 Vdc), result >100 MΩ.
Tyco Thermal Controls recommends the use of 2500 Vdc test voltage to fully detect failures during installation.
 - ** compare measured resistance value with reference table (Not apply for T2Red)
 - *** For T2Red only: energise laid heating cable when connection kit has been installed. Heating cable may not be covered e.g. by floor tiles, laminate etc. during measurements. Measure the current after 15 min. with doors and windows closed.
- Remark:** Tyco Thermal Controls requires the use of a 30 mA RCD (residual current device) to provide maximum electrical protection for user safety.

Sketches

<p>Please sketch floor profile:</p>	<p>Please sketch the layout of the heating cable/mat:</p>
-------------------------------------	---

Total Care Warranty Certificate



Tyco Thermal Controls¹ provides a 12 year **Total Care Warranty** for all products listed below to conform to the specification, when such products are properly installed by a duly qualified² electrician and

in accordance with Tyco Thermal Controls' installation instructions. Additionally the Registration Form below should be completed, (stamped) and signed by the qualified electrician, who carried out the installation, and saved by the owner of the building, together with a copy of the relevant invoice, photographs and/or sketches, showing the products in its entirety after installation however before covering with flooring material.

Products:

- » T2Blue heating cable kits and mats,
- » T2QuickNet heating mats,
- » T2Red heating cable, heating cable kits and heating mats,
- » T2Reflecta and Isolecta insulation panels,
- » R-TA and R-TC thermostats,
- » CeraPro heating cable kits.

("the Products").

The present Warranty shall be valid for installations in the EU, EFTA and the CIS countries, starting from the original installation of the Products.

If it is determined that a defect arose in the Products during the Warranty period, Tyco Thermal Controls:

1. Will examine and confirm that any alleged product issue covered by this Warranty actually exists and occurred in the course of proper and normal use and was not caused by accident, misuse, neglect, alteration or improper installation, operation, maintenance, repair or testing by an unqualified electrician or such other cause outside of the responsibility of Tyco Thermal Controls under this Warranty.

2. Will undertake to repair or replace the Products at Tyco Thermal Controls' option, at no cost to the Buyer. In order to remedy the defect, Tyco Thermal Controls must have access to 1m² of the floor covering material. Tyco Thermal Controls reserves the right to determine the appropriate technical solution in order to restore the function of the heating system.
3. Will undertake to restore the floor in its original state or, if not possible to an equivalent standard, at no cost to the Buyer.
4. Will, in case of thermostats, supply a new thermostat.

The warranty does not apply

- » To installations, alterations or repairs that have been carried out by an unqualified electrician.
- » To Products subject to misuse, neglect, vandalism, fire, lightning, water damage, alteration, improper installation, an incorrect floor construction or the use of incorrect materials, or such other act or omission not attributable to Tyco Thermal Controls.
- » To Products subject to unauthorised modification or alteration - either directly or indirectly - by the installer, the end user or a third party.

Tyco Thermal Controls shall in no case be liable to any party for any loss of profit, loss of business, loss or damage to goodwill, or increased costs or for any indirect, special, punitive or consequential losses or damages, howsoever arising.

In the event of the warranty being invoked, contact the nearest Tyco Thermal Controls office (see contact details on the back of the installation instructions) and present the completed Warranty Registration Form, Commissioning Form and purchase invoice.

The Buyer may have legal rights under the applicable national legislation governing the sale of consumer goods. Those rights are not affected by the present warranty.

¹ Guarantor: Tyco Thermal Controls NV, with registered offices located in 3001 Leuven (Belgium), Romeinse straat 14.

² Qualified electrician shall mean any person duly educated and specialised in design, install and maintain of electrical systems, infrastructure and related equipment.

Informe de puesta en marcha

Installer data

Date of commissioning:

Company:

Installer name:

License / CertifiedPro number:

Street:

Postal code / City:

Phone / fax:

Mobile

e-mail:

website:

Project data

Customer name and address:

Product:

- | | | |
|---|---|---|
| <input type="checkbox"/> T2Red | <input type="checkbox"/> T2Blue 10 W/m | <input type="checkbox"/> T2QuickNet 90 W/m ² |
| <input type="checkbox"/> T2Red & T2Reflecta | <input type="checkbox"/> T2Blue 20 W/m | <input type="checkbox"/> T2QuickNet 160 W/m ² |
| <input type="checkbox"/> T2Red & Isolecta | <input type="checkbox"/> T2Blue 10 W/m & Isolecta | <input type="checkbox"/> T2QuickNet 90 W/m ² & Isolecta |
| <input type="checkbox"/> CeraPro | <input type="checkbox"/> CeraPro & Isolecta | <input type="checkbox"/> T2QuickNet 160 W/m ² & Isolecta |

Thermostat type:

		1	2	3
Heating circuit	Number			
	Heating cable length (m) or product description (heating mat) (m ²)			
Insulation resistance*	Before heating cable/mat installation (MΩ), draw.1 (draw. 3 for T2Red)			
	After heating cable/mat installation (MΩ) draw.1 (draw. 3 for T2Red)			
	After floor covering (MΩ) draw.1 (draw. 3 for T2Red)			
Heating cable/mat resistance** (except T2Red)	Before heating cable/mat installation (Ω), draw. 2			
	After heating cable/mat installation (Ω), draw. 2			
	After floor covering (Ω), draw. 2			
Current*** (for T2Red only), draw. 4				
Circuit breaker (characteristic C, max 16 A)				

Legend:

- * Test voltage >500 Vdc (max. 2500 Vdc), result >100 MΩ.
Tyco Thermal Controls recommends the use of 2500 Vdc test voltage to fully detect failures during installation.
 - ** compare measured resistance value with reference table (Not apply for T2Red)
 - *** For T2Red only: energise laid heating cable when connection kit has been installed. Heating cable may not be covered e.g. by floor tiles, laminate etc. during measurements. Measure the current after 15 min. with doors and windows closed.
- Remark:** Tyco Thermal Controls requires the use of a 30 mA RCD (residual current device) to provide maximum electrical protection for user safety.

Sketches

<p>Please sketch floor profile:</p>	<p>Please sketch the layout of the heating cable/mat:</p>
-------------------------------------	---

Total Care Warranty Certificate



Tyco Thermal Controls¹ udziela 12-letniej Gwarancji Total Care na wszystkie wymienione niżej produkty, gwarantując ich funkcjonowanie zgodnie ze specyfikacją producenta, o ile zostały właściwie zainstalowane przez wykwalifikowanego² elektryka,

zgodnie z instrukcją instalacyjną Tyco Thermal Controls. Warunkiem skorzystania z uprawnień z Gwarancji jest okazanie przez uprawnionego z tytułu Gwarancji poniższego Formularza Rejestracji wypełnionego (podstemplowanego) i podpisanego przez wykwalifikowanego elektryka, który dokonał instalacji wraz z kopią odpowiedniego dowodu zakupu (faktury lub rachunku), oraz zdjęciami i/lub szkicami prezentującymi produkty w całości po instalacji, ale przed ich pokryciem materiałem podłogowym.

Produkty:

- » zestawy i maty T2Blue,
- » maty grzewcze T2QuickNet,
- » przewód grzejny T2Red, akcesoria do systemu grzewczego T2Red oraz maty T2Red,
- » płyty izolacyjne T2Reflecta i T2Isolecta
- » termostaty R-TA, R-TC i NRG-Temp

(„zwane dalej łącznie „Produktami”).

Niniejsza Gwarancja obowiązuje począwszy od momentu ukończenia pierwotnej instalacji Produktów dla wszystkich instalacji wykonanych w państwach UE, EFTA i WNP.

Jeżeli zostanie ustalone, że w okresie Gwarancji ujawniła się wada Produktu, wówczas Tyco Thermal Controls:

1. zbada i potwierdzi, że domniemana wada będąca przedmiotem niniejszej Gwarancji faktycznie istnieje i wystąpiła w trakcie właściwego i normalnego użytkowania oraz nie powstała w wyniku wypadku, nieprawidłowego użytkowania, zaniedbania, zmiany lub niewłaściwej instalacji, obsługi, konserwacji, naprawy lub niedostatecznych wykonanych przez niewykwalifikowanego elektryka lub w wyniku innej przyczyny nie objętej odpowiedzialnością Tyco Thermal Controls w ramach niniejszej Gwarancji;
2. zobowiąże się usunąć wadę poprzez naprawienie lub wymianę Produktu według swojego uznania, bez dodatkowych kosztów dla uprawnionego z tytułu Gwarancji. W celu usunięcia wady, Tyco Thermal Controls musi mieć zapewniony dostęp

do 1m² materiału pokrywającego podłogę. Tyco Thermal Controls zastrzega sobie prawo do ustalenia właściwego rozwiązania technicznego w celu przywrócenia pracy Produktów;

3. zobowiąże się po naprawie lub wymianie do przywrócenia podłogi do stanu przed wymianą lub naprawą lub, jeżeli jest to niemożliwe, do równorzędnego standardu, bez dodatkowych kosztów dla uprawnionego z tytułu Gwarancji;
4. w przypadku termostatów dostarczy nowy termostat.

Gwarancja nie obejmuje

- » Instalacji, zmian lub napraw, które zostały wykonane niezgodnie z instrukcją montażu lub przez niewykwalifikowanego elektryka.
- » Produktów uszkodzonych w wyniku niewłaściwego użytkowania, zaniedbania, aktów wandalizmu, ognia, uderzenia pioruna, działania wody, zmian, niewłaściwej instalacji, nieprawidłowej konstrukcji podłogi lub użycia nieprawidłowych materiałów albo innych działań lub braku działań, jeżeli sytuacji takiej nie można przypisać Tyco Thermal Controls.
- » Produktów, w których osoba nieupoważniona: instalator, użytkownik końcowy lub osoba trzecia; wprowadziła bezpośrednio lub pośrednio, modyfikacje albo zmiany.

Tyco Thermal Controls w żadnym przypadku nie ponosi odpowiedzialności wobec jakiegokolwiek podmiotu lub osoby, którzy nie są konsumentami w rozumieniu przepisów polskiego kodeksu cywilnego, w tym uprawnionego z tytułu Gwarancji za jakąkolwiek utratę zysków, utratę działalności, straty lub szkody dotyczące wartości firmy albo podwyższone koszty lub jakiegokolwiek straty lub szkody zarówno pośrednie, jak i bezpośrednio, szczególnie, wtórne lub nawiązki poniesione w związku z wadami Produktów bez względu na ich przyczynę.

Niniejsza Gwarancja obowiązuje na terytorium Rzeczypospolitej Polskiej i dotyczy Produktów zakupionych i zainstalowanych na terenie Rzeczypospolitej Polskiej. Okres Gwarancji wynosi 12 lat i jest liczony od dnia dokonania pierwotnej instalacji Produktu przez wykwalifikowanego elektryka. Gwarancja podlega prawu polskiemu.

Na terenie Rzeczypospolitej Polskiej przedstawicielem Tyco Thermal Controls (Gwaranta) jest: Tyco Thermal Controls Polska Sp. z o.o., z siedzibą przy ul. Cybernetyki 19, 02-677 Warszawa, tel. 022 33 12 950.

¹ Gwarant: Tyco Thermal Controls NV, z siedzibą w 3001 Leuven (Belgia), Romeinse Straat 14.

² Wykwalifikowany elektryk oznacza dowolną osobę należycie wykształconą, posiadającą uprawnienia elektryczne wymagane zgodnie z przepisami prawa, wyspecjalizowaną w projektowaniu, instalacji i utrzymaniu systemów elektrycznych, infrastruktury i powiązanego sprzętu.

Protokół odbioru końcowego systemu ogrzewania

Informacje o instalatorze

Data odbioru:

Firma:

Imię i nazwisko instalatora:

Numer licencji / Numer CertifiedPro:

Ulica:

Kod pocztowy / Miasto:

Telefon / fax:

Telefon komórkowy

e-mail:

strona www:

Dane projektowe

Imię i nazwisko użytkownika/adres

Rodzaj systemu grzewczego:

- | | | |
|---|---|---|
| <input type="checkbox"/> T2Red | <input type="checkbox"/> T2Blue 10 W/m | <input type="checkbox"/> T2QuickNet 90 W/m ² |
| <input type="checkbox"/> T2Red & T2Reflecta | <input type="checkbox"/> T2Blue 20 W/m | <input type="checkbox"/> T2QuickNet 160 W/m ² |
| <input type="checkbox"/> T2Red & Isolecta | <input type="checkbox"/> T2Blue 10 W/m & Isolecta | <input type="checkbox"/> T2QuickNet 90 W/m ² & Isolecta |
| <input type="checkbox"/> CeraPro | <input type="checkbox"/> CeraPro & Isolecta | <input type="checkbox"/> T2QuickNet 160 W/m ² & Isolecta |

Typ termostatu:

	Numer	1	2	3
Obwód grzewczy	Długość przewodu grzejnego (m) lub typ maty grzewczej (m ²)			
Rezystancja izolacji*	Przed montażem przewodu/maty (MΩ), rys.1 (rys. 3 dla T2Red)			
	Po montażu przewodu/maty (MΩ) rys.1 (rys. 3 dla T2Red)			
	Po ułożeniu posadzki (MΩ) rys.1 (rys. 3 dla T2Red)			
Rezystancja przewodu/maty** (nie dotyczy T2Red)	Przed montażem przewodu/maty (Ω), rys. 2			
	Po montażu przewodu/maty (Ω), rys. 2			
	Po ułożeniu posadzki (Ω), rys. 2			
Pobór prądu*** (tylko dla przewodu T2Red), rys. 4				
Wyłącznik nadmiarowy (charakterystyka C, max 16 A)				

Legenda:

- * Napięcie próby >500 Vdc (max. 2500 Vdc), wymagany wynik >100 MΩ
Tyco Thermal Controls zaleca użycie napięcia testowego żeby wykryć wszystkie błędy instalacji
- ** porównaj otrzymane wyniki rezystancji z wartościami w tabelach na końcu dokumentu. Nie dotyczy przewodu T2Red.
- *** Tylko dla przewodu T2Red: ułożony przewód może być zasilony po zamontowaniu zestawu przyłączeniowo- zakończeniowego. Podczas pomiarów przewód powinien być całkowicie odkryty. Pomiar należy przeprowadzić przed ułożeniem posadzki i warstwy wypełniającej, po 15 min od momenty załączenia, przy zamkniętych oknach i drzwiach.

Uwaga: W celu zapewnienia maksymalnego bezpieczeństwa Tyco Thermal Controls wymaga stosowania wyłączników różnicowo-prądowych 30 mA.

Szkice

Szkic struktury podłogi:

Szkic ułożenia przewodów/maty:

Гарантийный Сертификат Total Care



Tusco Thermal Controls¹ предлагает 12-летнюю гарантию **Total Care** на все нижеуказанные изделия, гарантируя их соответствие спецификации, при условии, что надлежащая установка данных изделий произведена квалифицированным² электриком в соответствии с инструкцией по монтажу и эксплуатации Tusco Thermal Controls. Кроме того, после выполнения монтажных работ, квалифицированный электрик должен заполнить (поставить печать) и подписать нижеприведенный Бланк регистрации, который впоследствии должен храниться владельцем здания (эксплуатирующей организацией) вместе с соответствующей копией счета (накладной, чека и т.п.), фотографиями и/либо эскизами, полностью представляющими раскладку изделия на подлежащей обогреву поверхности, на момент до установки напольного покрытия.

ИЗДЕЛИЯ:

- » Комплекты греющего кабеля T2Blue,
- » Греющие маты T2QuickNet
- » Греющий кабель T2Red,
- » Изоляционные панели T2Reflecta и T2Isolecta,
- » Термостаты NRG-Temp, R-TA, R-TC (далее именуемые «изделия»).

Настоящая Гарантия применяется к изделиям, установленным в странах ЕС, ЕАСТ и СНГ и начинает действовать после регистрации установки.

В случае обнаружения в гарантийный период дефекта изделий, Tusco Thermal Controls:

1. исследует и подтвердит, что предполагаемый дефект продукта, ставшего предметом настоящей Гарантии, фактически существует и возник в течение соответствующей и нормальной эксплуатации, а также не произошел вследствие случая, неправильной эксплуатации, пренебрежения, изменения или несоответствующей установки, обслуживания, консервации, ремонта либо ненадлежащего тестирования, если данные действия выполнялись неквалифицированным электриком, либо в результате иной причины, неохваченной в рамках настоящей Гарантии ответственностью Tusco Thermal Controls;
2. обязуется по своему усмотрению отремонтировать или заменить неисправное изделие без дополнительных затрат со стороны Покупателя. Для устранения неисправности представителю

Tusco Thermal Controls должен быть предоставлен доступ к 1м² материала напольного покрытия. Tusco Thermal Controls оставляет за собой право принятия соответствующего технического решения по восстановлению работы системы обогрева пола;

3. обязуется привести конструкцию пола в оригинальное состояние либо, а в случае невозможности этого, в равноценное состояние без дополнительных затрат для Покупателя;
4. в случае неисправности термостата, установить новый термостат.

Настоящая Гарантия не распространяется на:

- » случаи монтажа, ремонта или внесения изменений, произведенные неквалифицированным персоналом, выполненные неквалифицированным электриком,
- » изделия, поврежденные вследствие пренебрежения требованиями инструкции по монтажу, неправильного использования, актов вандализма, воздействия огня, удара молнии, протечек, воздействия воды, изменений, неправильной установки, неправильной конструкции пола или применения несоответствующих строительных материалов либо других действий или бездействия, если это не может быть отнесено к компании Tusco Thermal Controls,
- » изделия, в которых монтажником, конечным пользователем либо третьей стороной произведены прямые или косвенные неразрешенные модификации или изменения.

Tusco Thermal Controls ни в коем случае не несет ответственность перед любой стороной за упущенную выгоду, утраченную деятельность, убытки либо ущерб, причиненные стоимости фирмы или увеличивающие ее затраты, либо возможные убытки, либо вторичный ущерб, особый, мнимый или суммарный, независимо от причины возникновения.

Чтобы воспользоваться настоящей Гарантией, необходимо обратиться в ближайшее представительство Thermal Controls (см. контактные данные на обороте инструкции по установке) и представить заполненный Бланк регистрации гарантии, бланк передачи в эксплуатацию и документ, подтверждающий факт покупки изделия.

Покупатель может воспользоваться правами, предоставляемыми национальным законодательством о защите потребительских прав. Таковые права не попадают под действие настоящей Гарантии.

¹ Гарант: Tusco Thermal Controls NV, располагающейся по адресу: 3001 Leuven (Бельгия), Romeinse straat 14.

² Квалифицированный электрик обозначает любое надлежаще образованное лицо, специализирующееся в проектировании, установке и обслуживании электрических систем, инфраструктуры и родственного оборудования.

Commissioning report

Installer data

Date of commissioning:

Company:

Installer name:

License / CertifiedPro number:

Street:

Postal code / City:

Phone / fax:

Mobile

e-mail:

website:

Project data

Customer name and address:

Product:

- | | | |
|---|---|---|
| <input type="checkbox"/> T2Red | <input type="checkbox"/> T2Blue 10 W/m | <input type="checkbox"/> T2QuickNet 90 W/m ² |
| <input type="checkbox"/> T2Red & T2Reflecta | <input type="checkbox"/> T2Blue 20 W/m | <input type="checkbox"/> T2QuickNet 160 W/m ² |
| <input type="checkbox"/> T2Red & Isolecta | <input type="checkbox"/> T2Blue 10 W/m & Isolecta | <input type="checkbox"/> T2QuickNet 90 W/m ² & Isolecta |
| <input type="checkbox"/> CeraPro | <input type="checkbox"/> CeraPro & Isolecta | <input type="checkbox"/> T2QuickNet 160 W/m ² & Isolecta |

Thermostat type:

Number		1	2	3
Heating circuit	Heating cable length (m) or product description (heating mat) (m ²)			
Insulation resistance*	Before heating cable/mat installation (MΩ), draw.1 (draw. 3 for T2Red)			
	After heating cable/mat installation (MΩ) draw.1 (draw. 3 for T2Red)			
	After floor covering (MΩ) draw.1 (draw. 3 for T2Red)			
Heating cable/mat resistance** (except T2Red)	Before heating cable/mat installation (Ω), draw. 2			
	After heating cable/mat installation (Ω), draw. 2			
	After floor covering (Ω), draw. 2			
Current*** (for T2Red only), draw. 4				
Circuit breaker (characteristic C, max 16 A)				

Legend:

- * Test voltage >500 Vdc (max. 2500 Vdc), result >100 MΩ.
Tyco Thermal Controls recommends the use of 2500 Vdc test voltage to fully detect failures during installation.
 - ** compare measured resistance value with reference table (Not apply for T2Red)
 - *** For T2Red only: energise laid heating cable when connection kit has been installed. Heating cable may not be covered e.g. by floor tiles, laminate etc. during measurements. Measure the current after 15 min. with doors and windows closed.
- Remark:** Tyco Thermal Controls requires the use of a 30 mA RCD (residual current device) to provide maximum electrical protection for user safety.

Sketches

<p>Please sketch floor profile:</p>	<p>Please sketch the layout of the heating cable/mat:</p>
-------------------------------------	---

12-ti letá záruka Total Care



Společnost Tyco Thermal Controls¹ poskytuje **záruku Total Care** (komplexní záruka na systém) v délce trvání 12 let na všechny níže uvedené výrobky, které odpovídají výrobcem stanovené specifikaci, jsou součástí systémového řešení podlahového

topení a byly řádně nainstalovány kvalifikovaným² elektrikářem v souladu s instalačními pokyny Tyco Thermal Controls. Pro potvrzení a uznání záruky je navíc potřeba vyplnit registrační formulář (s razítkem), který musí podepsat kvalifikovaný elektrikář provádějící instalaci. Majitel musí tento formulář uschovat společně s kopií příslušné faktury, fotodokumentací, event. nákresy na nichž je znázorněno uložení topných elementů v podlaze. Rozumí se tím po instalaci, ale před zakrytím stavební hmotou nebo podlahovou krytinou.

Výrobky:

- » Sady topných kabelů T2Blue a topné rohože,
- » Topné rohože T2QuickNet
- » Topný kabel T2Red, sady topných kabelů a topné rohože,
- » Izolační panely T2Reflecta a T2Isolecta,
- » Termostaty R-TA, R-TC a NRG-Temp

(dále jen „Výrobky“).

Tato záruka se vztahuje na instalace v zemích EU, EFTA a Společenství nezávislých států od okamžiku původní instalace výrobků.

Pokud bude na výrobcích během záruční lhůty zjištěna závada, společnost Tyco Thermal Controls:

1. Prověří splnění všech záručních podmínek. Zkontroluje a potvrdí, že uváděné problémy s výrobky, na něž se vztahuje záruka, skutečně existují, že se vyskytly v průběhu běžného a normálního užívání, a že nebyly způsobeny nehodou, nesprávným používáním, zanedbáním, změnou nebo nesprávnou instalací, provozem, údržbou, opravou nebo testováním nekvalifikovaným elektrikářem nebo v důsledku jiné příčiny, která se nachází mimo odpovědnost společnosti Tyco Thermal Controls vyplývající z této záruky.
2. Na základě svého vlastního uvážení provede bezplatnou opravu nebo výměnu výrobku.

Podmínkou pro realizaci opravy nebo výměny vadného výrobku, je možnost společnosti Tyco Thermal Controls disponovat 1 m² podlahové krytiny, která musí být poskytnuta kupujícím. Společnost Tyco Thermal Controls si vyhrazuje právo určit vhodný způsob a technické řešení zaměřené na odstranění technické závady a obnovu fungování systému vytápění nebo regulace.

3. Uvede podlahu do původního stavu, nebude-li to možné, uvede ji do ekvivalentního stavu odpovídajícího původnímu standardu provedení. Pro kupujícího z tohoto nevyplývají žádné náklady.
4. V případě vadného termostatu, společnost TTC dodá nový termostat.

Záruka se nevztahuje na

- » Instalace, úpravy nebo opravy provedené osobou bez potřebné kvalifikace a odborné způsobilosti, tedy nekvalifikovaným elektrikářem.
- » Výrobky, které byly používány nesprávným způsobem, byly zanedbány, staly se obětí vandalismu, požáru, blesku, poškození vodou, byly pozměněny, nesprávně nainstalovány, byly zabudovány do podlahy s nesprávnou konstrukcí nebo u nich byly použity nesprávné materiály, případně u nich došlo k jiné události nebo opomenutí, za něž společnost Tyco Thermal Controls neodpovídá.
- » Výrobky, které byly neoprávněně upraveny nebo pozměněny – ať již přímo nebo nepřímo – buď osobou provádějící instalaci, koncovým uživatelem nebo třetí stranou.

Společnost Tyco Thermal Controls neponese v žádném případě odpovědnost ve vztahu k žádné třetí straně ohledně ušlého zisku, ztráty obchodní příležitosti, poškození goodwill nebo zvýšení nákladů, ani ohledně jakýchkoliv nepřímých zvláštních, trestních nebo následných škod bez ohledu na to, jak vznikly.

Dojde-li k záruční události, obraťte se na nejbližší pobočku společnosti Tyco Thermal Controls (viz kontaktní údaje na zadní straně pokynů k instalaci) a předložte vyplněný formulář pro registraci záruky, formulář o předání do užívání a doklad o zakoupení/faktuře.

Kupující může mít zákonná práva na základě platné národní legislativy, která upravuje prodej spotřebního zboží. Tato práva nejsou touto zárukou nijak dotčena.

¹ Poskytovatel záruky: Tyco Thermal Controls NV, se sídlem na adrese 3001 Leuven (Belgie), Romeinse straat 14.

² Pod pojmem kvalifikovaný elektrikář se rozumí osoba, která má řádné vzdělání a specializaci v oblasti navrhování, instalace a údržby elektrických systémů, infrastruktury a souvisejícího zařízení.

Commissioning report

Installer data

Date of commissioning:

Company:

Installer name:

License / CertifiedPro number:

Street:

Postal code / City:

Phone / fax:

Mobile

e-mail:

website:

Project data

Customer name and address:

Product:

- | | | |
|---|---|---|
| <input type="checkbox"/> T2Red | <input type="checkbox"/> T2Blue 10 W/m | <input type="checkbox"/> T2QuickNet 90 W/m ² |
| <input type="checkbox"/> T2Red & T2Reflecta | <input type="checkbox"/> T2Blue 20 W/m | <input type="checkbox"/> T2QuickNet 160 W/m ² |
| <input type="checkbox"/> T2Red & Isolecta | <input type="checkbox"/> T2Blue 10 W/m & Isolecta | <input type="checkbox"/> T2QuickNet 90 W/m ² & Isolecta |
| <input type="checkbox"/> CeraPro | <input type="checkbox"/> CeraPro & Isolecta | <input type="checkbox"/> T2QuickNet 160 W/m ² & Isolecta |

Thermostat type:

		1	2	3
Heating circuit	Number			
	Heating cable length (m) or product description (heating mat) (m ²)			
Insulation resistance*	Before heating cable/mat installation (MΩ), draw.1 (draw. 3 for T2Red)			
	After heating cable/mat installation (MΩ) draw.1 (draw. 3 for T2Red)			
	After floor covering (MΩ) draw.1 (draw. 3 for T2Red)			
Heating cable/mat resistance** (except T2Red)	Before heating cable/mat installation (Ω), draw. 2			
	After heating cable/mat installation (Ω), draw. 2			
	After floor covering (Ω), draw. 2			
Current*** (for T2Red only), draw. 4				
Circuit breaker (characteristic C, max 16 A)				

Legend:

- * Test voltage >500 Vdc (max. 2500 Vdc), result >100 MΩ.
Tyco Thermal Controls recommends the use of 2500 Vdc test voltage to fully detect failures during installation.
 - ** compare measured resistance value with reference table (Not apply for T2Red)
 - *** For T2Red only: energise laid heating cable when connection kit has been installed. Heating cable may not be covered e.g. by floor tiles, laminate etc. during measurements. Measure the current after 15 min. with doors and windows closed.
- Remark:** Tyco Thermal Controls requires the use of a 30 mA RCD (residual current device) to provide maximum electrical protection for user safety.

Sketches

Please sketch floor profile:	Please sketch the layout of the heating cable/mat:
------------------------------	--

Total Care Warranty Certificate



Tyco Thermal Controls¹ provides a 12 year **Total Care Warranty** for all products listed below to conform to the specification, when such products are properly installed by a duly qualified² electrician and

in accordance with Tyco Thermal Controls' installation instructions. Additionally the Registration Form below should be completed, (stamped) and signed by the qualified electrician, who carried out the installation, and saved by the owner of the building, together with a copy of the relevant invoice, photographs and/or sketches, showing the products in its entirety after installation however before covering with flooring material.

Products:

- » T2Blue heating cable kits and mats,
- » T2QuickNet heating mats,
- » T2Red heating cable, heating cable kits and heating mats,
- » T2Reflecta and Isolecta insulation panels,
- » R-TA and R-TC thermostats,
- » CeraPro heating cable kits.

("the Products").

The present Warranty shall be valid for installations in the EU, EFTA and the CIS countries, starting from the original installation of the Products.

If it is determined that a defect arose in the Products during the Warranty period, Tyco Thermal Controls:

1. Will examine and confirm that any alleged product issue covered by this Warranty actually exists and occurred in the course of proper and normal use and was not caused by accident, misuse, neglect, alteration or improper installation, operation, maintenance, repair or testing by an unqualified electrician or such other cause outside of the responsibility of Tyco Thermal Controls under this Warranty.

2. Will undertake to repair or replace the Products at Tyco Thermal Controls' option, at no cost to the Buyer. In order to remedy the defect, Tyco Thermal Controls must have access to 1m² of the floor covering material. Tyco Thermal Controls reserves the right to determine the appropriate technical solution in order to restore the function of the heating system.
3. Will undertake to restore the floor in its original state or, if not possible to an equivalent standard, at no cost to the Buyer.
4. Will, in case of thermostats, supply a new thermostat.

The warranty does not apply

- » To installations, alterations or repairs that have been carried out by an unqualified electrician.
- » To Products subject to misuse, neglect, vandalism, fire, lightning, water damage, alteration, improper installation, an incorrect floor construction or the use of incorrect materials, or such other act or omission not attributable to Tyco Thermal Controls.
- » To Products subject to unauthorised modification or alteration - either directly or indirectly - by the installer, the end user or a third party.

Tyco Thermal Controls shall in no case be liable to any party for any loss of profit, loss of business, loss or damage to goodwill, or increased costs or for any indirect, special, punitive or consequential losses or damages, howsoever arising.

In the event of the warranty being invoked, contact the nearest Tyco Thermal Controls office (see contact details on the back of the installation instructions) and present the completed Warranty Registration Form, Commissioning Form and purchase invoice.

The Buyer may have legal rights under the applicable national legislation governing the sale of consumer goods. Those rights are not affected by the present warranty.

¹ Guarantor: Tyco Thermal Controls NV, with registered offices located in 3001 Leuven (Belgium), Romeinse straat 14.

² Qualified electrician shall mean any person duly educated and specialised in design, install and maintain of electrical systems, infrastructure and related equipment.

Commissioning report

Installer data

Date of commissioning:

Company:

Installer name:

License / CertifiedPro number:

Street:

Postal code / City:

Phone / fax:

Mobile

e-mail:

website:

Project data

Customer name and address:

Product:

- | | | |
|---|---|---|
| <input type="checkbox"/> T2Red | <input type="checkbox"/> T2Blue 10 W/m | <input type="checkbox"/> T2QuickNet 90 W/m ² |
| <input type="checkbox"/> T2Red & T2Reflecta | <input type="checkbox"/> T2Blue 20 W/m | <input type="checkbox"/> T2QuickNet 160 W/m ² |
| <input type="checkbox"/> T2Red & Isolecta | <input type="checkbox"/> T2Blue 10 W/m & Isolecta | <input type="checkbox"/> T2QuickNet 90 W/m ² & Isolecta |
| <input type="checkbox"/> CeraPro | <input type="checkbox"/> CeraPro & Isolecta | <input type="checkbox"/> T2QuickNet 160 W/m ² & Isolecta |

Thermostat type:

Number		1	2	3
Heating circuit	Heating cable length (m) or product description (heating mat) (m ²)			
Insulation resistance*	Before heating cable/mat installation (MΩ), draw.1 (draw. 3 for T2Red)			
	After heating cable/mat installation (MΩ) draw.1 (draw. 3 for T2Red)			
	After floor covering (MΩ) draw.1 (draw. 3 for T2Red)			
Heating cable/mat resistance** (except T2Red)	Before heating cable/mat installation (Ω), draw. 2			
	After heating cable/mat installation (Ω), draw. 2			
	After floor covering (Ω), draw. 2			
Current*** (for T2Red only), draw. 4				
Circuit breaker (characteristic C, max 16 A)				

Legend:

- * Test voltage >500 Vdc (max. 2500 Vdc), result >100 MΩ.
Tyco Thermal Controls recommends the use of 2500 Vdc test voltage to fully detect failures during installation.
 - ** compare measured resistance value with reference table (Not apply for T2Red)
 - *** For T2Red only: energise laid heating cable when connection kit has been installed. Heating cable may not be covered e.g. by floor tiles, laminate etc. during measurements. Measure the current after 15 min. with doors and windows closed.
- Remark:** Tyco Thermal Controls requires the use of a 30 mA RCD (residual current device) to provide maximum electrical protection for user safety.

Sketches

Please sketch floor profile:	Please sketch the layout of the heating cable/mat:
------------------------------	--

Total Care garancia levél



Tyco Thermal Controls¹ 12 éves Total Care garanciát biztosít minden alábbiakban felsorolt termékre, amennyiben azokat egy megfelelően szakképzett² villanyszerelő installálta a Tyco Thermal Controls szerelési utasításaival összhangban. Továbbá mellékelik az alábbi Regisztrációs formanyomtatványt aszakképzett villanyszerelő által - aki a szerelést elvégezte - kitöltve, (lebélyegezve) és aláírva. Az ingatlan tulajdonosának meg kell őrizni az így kitöltött formanyomtatványt az installáció fényképeivel és/vagy tervrajzaival, amelyeken a termékek teljességgel láthatóak az installáció után, a padló burkolat lerakása előtt.

Termékek:

- » T2Blue fűtőkábel készletek és hálók,
- » T2QuickNet fűtőhálók,
- » T2Red fűtőkábel, fűtőkábel készletek és fűtőhálók,
- » T2Reflecta és Isolecta szigetelő panelek, » R-TA, R-TC és NRG-Temp termosztátok,
- » CeraPro fűtőkábel készletek.

(“a Termékek”).

Jelen garancia érvényesíthető az EU, EFTA és CIS országokban, a termékek eredeti installációjának kezdetétől.

Amennyiben a garanciális időtartam alatt a cctermékek meghibásodnak, a Tyco Thermal Controls az alábbiakat határozta meg:

1. Megvizsgáljuk és megbizonyosodunk arról, hogy a kérdéses garanciális termék, létezik-e és hogy megfelelően és normál módon használták, nem okozta-e hanyagság, változtatás vagy helytelen installáció, üzemeltetés, szerelés, javítás vagy tesztelés, vagy más a Tyco Thermal Controls felelősségétől független egyéb ok e garancia időszaka alatt.
2. A termékeket ingyen megjavítjuk vagy kicseréljük a Tyco Thermal Controls kínálatából

választva. Azért hogy orvosoljuk a hibát, a Tyco Thermal Controlsnak hozzá kell férnie a padlóburkolóanyag 1 m²-éhez. A Tyco Thermal Controls jogot formál arra, hogy maga határozza meg a megfelelő műszaki megoldást a fűtési rendszer működtetésének helyreállításához.

3. Gondoskodunk a padozat eredeti állapotába történő helyreállításáról vagy, ha ez nem lehetséges az eredetivel megegyező állapotú elkészítéséről ingyen.
4. A termosztátok esetében új terméket biztosítunk.

A garancia nem alkalmazható

- » A nem szakképzett villanyszerelő által végzett installációkra, átalakításokra, vagy javításokra.
- » A termékek helytelen használata, hanyagság, vandalizmus, tűz-, villám-, és vízkár, változtatás, helytelen installáció, nem megfelelő padlószerszemet vagy nem megfelelő anyagok használata, vagy egyéb olyan cselekedet vagy mulasztás esetén, ami nem a Tyco Thermal Controlsnak tulajdonítható.
- » A termékek jogtalan módosítása vagy változtatása - közvetlenül vagy közvetett módon - a szerelő, a végfelhasználó vagy harmadik fél által.

A Tyco Thermal Controls ebben az esetben nem vállal felelősséget semmilyen fél nyereségtől való eleséért, üzleti veszteségéért, ill vevők veszteségéért, káráért, vagy fokozott költségeiért vagy közvetett, speciális, bírságból vagy szükségszerűen bekövetkező veszteségeiért, amelyek ezáltal felmerülnek.

Garanciális idő alatt hívja segítségül és lépjen kapcsolatba a legközebbi Tyco Thermal Controls irodával (lásd az érhetőségeket a szerelési utasítások hátsó lapján) és mutassa be a kitöltött Garanciális Regisztrációs formanyomtatványt, az Üzembe helyezési jegyzőkönyvet és a vásárláskor kapott számlát.

A vevő érvényesítheti a fogyasztási cikkek forgalmazását szabályzó hazai jogszabályokat. Azokra nem érvényes a jelenlegi garancia.

¹ Garanciát nyújtó: Tyco Thermal Controls NV, 3001 Leuven (Belgium), Romeinse straat 14 cím alatti irodája regisztrálásával.

² Szakképzett villanyszerelő: az a személy, aki elektromos rendszerek, infrastruktúra és hozzá tartozó berendezések tervezésében, installálásában és szerelésében megfelelően képzett és gyakorlott.

Üzembe helyezési jegyzőkönyv

Szerelő adatai

Üzembe helyezés dátuma:

Cég:

Szerelő neve:

Engedély / Szakmai jogosultság száma:

Utca:

Irányítószám / Város:

Telefon:

e-mail:

Project data

Customer name and address:

Termék:

- | | | |
|---|---|---|
| <input type="checkbox"/> T2Red | <input type="checkbox"/> T2Blue 10 W/m | <input type="checkbox"/> T2QuickNet 90 W/m ² |
| <input type="checkbox"/> T2Red & T2Reflecta | <input type="checkbox"/> T2Blue 20 W/m | <input type="checkbox"/> T2QuickNet 160 W/m ² |
| <input type="checkbox"/> T2Red & Isolecta | <input type="checkbox"/> T2Blue 10 W/m & Isolecta | <input type="checkbox"/> T2QuickNet 90 W/m ² & Isolecta |
| <input type="checkbox"/> CeraPro | <input type="checkbox"/> CeraPro & Isolecta | <input type="checkbox"/> T2QuickNet 160 W/m ² & Isolecta |

Termosztát típusa:

Fűtőkör	Sorszám	1	2	3
	Fűtőkábel hossz (m) vagy termékleírás (fűtőháló) (m ²)			
Szigetelési ellenállás*	Fűtőkábel / fűtőháló installációja előtt (MΩ), 1 ábra (T2Red esetében 3 ábra)			
	Fűtőkábel / fűtőháló installációja után (MΩ) 1 ábra (T2Red esetében 3 ábra)			
	Padló elkészítése után (MΩ) 1 ábra (T2Red esetében 3 ábra)			
Fűtőkábel / fűtőháló ellenállása** (T2Red kivételével) (Ω)	Fűtőkábel / fűtőháló installációja előtt (Ω), 2 ábra			
	Fűtőkábel / fűtőháló installációja után (Ω), 2 ábra			
	Padló elkészítése után (Ω), 2 ábra			
Áram*** (kizárólag T2Red esetében), 4 ábra				
Kismegszakító (C típus, max 16 A)				

Legend:

* Teszt feszültség >500 Vdc (max. 2500 Vdc), Mért érték >100 MΩ.

Tyco Thermal Controls recommends the use of 2500 Vdc test voltage to fully detect failures during installation.

** Hasonlítsa össze a mért ellenállási értéket a referencia táblázattal. Ne alkalmazza a T2Red esetében!

*** Kizárólag T2Red esetében: Akkor helyezze feszültség alá a fűtőkábelt, amikor a csatlakozó készletet már installálta. A fűtőkábelt nem lehet befedni pl. padlóburkolattal, laminátummal, stb. mérés közben. Mérje meg az áramot 15 perccel az ajtók és ablakok bezárása után.

Megjegyzés: A Tyco Thermal Controls előírja a 30 mA RCD (FI hibaáram védőkapcsoló) használatát a maximális elektromos védelem és biztonság biztosításához.

Rajzok

Kérjük, rajzolja le a padló profilt:

Kérjük rajzolja le a fűtőkábel / fűtőháló elhelyezését:

Total Care Warranty Certificate



Tyco Thermal Controls¹ oferă o garanție de 12 ani pentru produsele enumerate mai jos, în cazul în care sistemele sunt instalate de către un electrician calificat² și în conformitate cu instrucțiunile de instalare Tyco Thermal Controls pentru aceste

produse. Suplimentar "Formularul de Înregistrare" prezentat mai jos va fi completat, ștampilat și semnat de către instalatorul care a montat sistemul și păstrat de către administratorul clădirii împreună cu o copie a facturii de achiziție. În plus recomandăm păstrarea desenelor/schițelor de detaliu montaj care prezintă sistemul cu toate elementele sale înainte de a fi acoperite cu materialul de finisaj al pardoselii.

Produse:

- » Seturi de cabluri de încălzire sau covorașe încălzitoare T2Blue,
 - » Covorașe încălzitoare T2QuickNet,
 - » Seturi de cabluri de încălzire, covorașe încălzitoare sau seturi predefinite de T2Red,
 - » Panouri izolatoare T2Reflecta sau Isolecta,
 - » Termostate R-TA, R-TC sau NRG-Temp,
 - » Seturi de cabluri de încălzire Cera Pro.
- ("Produse").

Prezenta garanție va fi validă pentru instalarea sistemelor în regiunile EU (Comunitatea Europeană), EFTA (European Trade Free Association) și CIS (Comunitatea Statelor Independente), începând cu data de instalare a produselor.

În cazul în care se stabilește că un defect a apărut la produse, pe timpul garanției, Tyco Thermal Controls:

1. Va examina și confirma defectul apărut în perioada de garanție și în timpul unei utilizări corecte și normale și dacă acesta nu a fost cauzat de un accident, abuz, neglijare, modificare sau instalare improprie, exploatare, întreținere, reparare sau testare de către un electrician necalificat sau alte astfel de cauze aflate în afara responsabilității Tyco Thermal Controls în conformitate cu prezenta garanție.
2. Se va angaja să repare și să înlocuiască produ-

sele conform procedurilor Tyco Thermal Controls fără aplicarea unui cost către client. Pentru remedierea defectului, Tyco Thermal Controls va avea acces la o mostră de 1m² din tipul de finisaj al pardoselei. Tyco Thermal Controls își rezervă dreptul de a determina soluția tehnică adecvată pentru restaurarea sistemului de încălzire electrică în pardoseală.

3. Se va angaja să restaureze pardoseala la starea ei inițială, sau dacă nu este posibil la un standard comparabil fără aplicarea vreunui cost către client.
4. Va furniza un termostat, în cazul în care acesta s-a defectat.

Garanția nu se va aplica în cazul:

- » Montajelor, modificărilor sau reparațiilor realizate de către un electrician necalificat.
- » Produselor supuse abuzurilor, neglijenței, vandalismului, incendiilor, trăsnetelor, infiltrațiilor, modificărilor sau instalărilor improprie, construcțiilor sau utilizării de materiale neadecvate sau orice alte acțiuni sau omisiuni atribuite către Tyco Thermal Controls.
- » Produselor sau sistemelor cărora li s-au operat modificări directe sau indirecte de către instalator, client final sau intermediar.

Tyco Thermal Controls în nici un caz nu va fi răspunzătoare către o terță parte pentru orice pierdere de profit, pierderi de afaceri, pierdere sau deteriorare a fondului comercial, sau de creșterea costurilor sau pentru orice indirecte, pierderi speciale, punitive sau subsecvente sau daune-interese, oricum ar fi generate.

În cazul în care este invocată garanția, contactați cea mai apropiată reprezentanță Tyco Thermal Controls (detalii de contact pe ultima pagină a manualului de instalare) și prezentați formularele de înregistrare a garanției, de punere în funcțiune precum și factura de achiziție.

Cumpărătorul poate avea drepturi legale aplicabile în temeiul legislației naționale și care reglementează vânzarea de bunuri de consum. Aceste drepturi nu sunt afectate de prezenta garanție

¹ Garantul: Tyco Thermal Controls NV, cu adresa: 3001 Leuven, Romeinse straat 14, Belgia.

² Prin electrician sau instalator calificat se va înțelege o persoană/firmă calificată și specializată în proiectarea, instalarea și operarea unor sisteme sau echipamente electrice.

Raportul de punere în funcțiune

Installer data

Data de punere în funcțiune:

Firmă:

Nume instalator:

Licența / Număr de certificare CertifiedPro:

Strada:

Cod postal / Oraș:

Telefon:

E-mail:

Date de proiect

Numele și adresa beneficiarului:

Produs:

- | | | |
|---|---|---|
| <input type="checkbox"/> T2Red | <input type="checkbox"/> T2Blue 10 W/m | <input type="checkbox"/> T2QuickNet 90 W/m ² |
| <input type="checkbox"/> T2Red & T2Reflecta | <input type="checkbox"/> T2Blue 20 W/m | <input type="checkbox"/> T2QuickNet 160 W/m ² |
| <input type="checkbox"/> T2Red & Isolecta | <input type="checkbox"/> T2Blue 10 W/m & Isolecta | <input type="checkbox"/> T2QuickNet 90 W/m ² & Isolecta |
| <input type="checkbox"/> CeraPro | <input type="checkbox"/> CeraPro & Isolecta | <input type="checkbox"/> T2QuickNet 160 W/m ² & Isolecta |

Tip Termostat:

	Număr	1	2	3
Circuit de încălzire	Lungime tronson cablu (m) sau descriere produs (covoraș) (m ²)			
Rezistența de izolație*	Înainte de instalare (MΩ), desen 1 (desen 3 pentru T2Red)			
	După instalare (MΩ), desen 1 (desen 3 pentru T2Red)			
	După executarea șapei/finisajului (MΩ) desen 1 (desen 3 pentru T2Red)			
Heating cable/mat resistance** (except T2Red)	Înainte de instalare (Ω), desen 2			
	După instalare (Ω), desen 2			
	După executarea șapei/finisajului (Ω), desen 2			
Intensitatea curentului *** (Numai pentru T2Red), desen 4				
Siguranță Automată (Tip C, max 16A)				

Legendă:

* Tensiune de test >500 Vdc (max. 2500 Vdc), având ca rezultat o mărime măsurată de peste >100 MΩ.

~~Tyco Thermal Controls recommends the use of 2500 Vdc test voltage to fully detect failures during installation.~~

** Comparați valorile măsurate cu cele din tabelele de referință. Nu se aplică pentru T2Red

*** Numai pentru T2Red: alimentați cablul de încălzire deja instalat cu kit de conexiune înainte de executarea/turnarea finisajului. Măsurați intensitatea curentului după 15 minute de la alimentare (ferestrele și ușile se presupun a fi închise).

Notă importantă! Tyco Thermal Controls recomandă utilizarea de dispozitive de protecție diferențială (RCD) cu sensibilitatea de 30mA în vederea protecției personalului.

Schițe/Desene

Pregătiți o schiță a profilului pardoselei:

Pregătiți o schiță a amplasamentului cablului de încălzire /covorașului:

“Total Care” garantijos sertifikatas



Tyco Thermal Control¹ teikia 12 metų “Total Care” garantiją visiems toliau išvardintiems produktams, atitinkantiems specifikaciją, kai produktus sumontuoja tinkamą kvalifikaciją² turintis elektrikas ir laikydamasis „Tyco Thermal Controls“ montavimo instrukcijų. Be to, montavimą atlikęs kvalifikuotas elektrikas turi užpildyti registracijos formą (uždėti antspaudą) ir ją pasirašyti, o būsto savininkas turi ją saugoti kartu su atitinkamos sąskaitos faktūros kopija, nuotraukomis ir (ar) eskizais, kuriuose produktas pavaizduotas po montavimo, bet dar neuždengtas grindų danga.

Produktai:

- » T2Blue“ šildymo kabelių rinkiniai ir kilimėliai,
- » „T2QuickNet“ šildymo kilimėliai;
- » T2Red“ šildymo kabeliai, šildymo kabelių rinkiniai ir šildymo kilimėliai;
- » „T2Reflecta“ ir „Isolecta“ izoliacinės plokštės;
- » „R-TA“, „R-TC“ ir „NRG-Temp“ termostatai;
- » „CeraPro“ šildymo kabelių rinkiniai (“Produktai”).

Ši garantija galioja ES, ELPA ir NVS šalyse nuo produktų sumontavimo datos.

Produkte nustatčius defektą garantinio laikotarpio metu, „Tyco Thermal Controls“:

1. Apžiūrės ir patvirtins, kad įtariama produkto problema, dengiama šios garantijos, tikrai yra ir atsirado tinkamo ir įprasto naudojimo metu ir neatsirado nelaimingo atsitikimo metu, dėl netinkamo naudojimo, nepriežiūros, pakeitimo ar netinkamo montavimo, eksploatavimo, techninės priežiūros, remonto ar bandymo veiksmų, atliktų nekvalifikuoto elektriko ar kitų panašių priežasčių, neįtrauktų į „Tyco Thermal Controls“ atsakomybę pagal šią garantiją.
2. Įsipareigoja nemokamai suremontuoti ir

pakeisti produktus „Tyco Thermal Controls“ nuožiūra. Kad „Tyco Thermal Controls“ galėtų ištaisyti defektą, aplink produktą turi būti atidengta 1 m² grindų dangos. „Tyco Thermal Controls“ pasilieka teisę priimti tinkamą techninį sprendimą, siekiant atstatyti šildymo sistemos funkcionavimą.

3. Įsipareigoja nemokamai rekonstruoti originalią grindų būklę arba, jei tai neįmanoma, atitinkamai priimtiną būklę.
4. Sugedus termostatui, įsipareigoja pristatyti naują termostatą.

Garantija netaikoma

- » Jei montavimo, pakeitimo ar remonto darbai, atlikti nekvalifikuoto elektriko.
- » Netinkamo produktų naudojimo, nepriežiūros, vandalizmo, žalos dėl ugnies, žaibo, vandens, netinkamo montavimo, montavimo po netinkama grindų konstrukcija ar netinkamų medžiagų naudojimo arba kitais panašių veiksmų ar aplaidumo atvejais, nepriskiriamais „Tyco Thermal Controls“.
- » Produktams, kuriems tiesiogiai ar netiesiogiai montuotojo, galutinio naudotojo ar trečiosios šalies atliktos neleistinos modifikacijos ar pakeitimai.

„Tyco Thermal Controls“ jokiais atvejais nėra atsakinga jokiai šaliai už bet kokius pelno, verslo ar pakenkimo reputacijai nuostolius ar padidėjusius išlaidas ar bet koku būdu atsiradusius netiesioginius, specialius, baudžiamuosius ar išplaukiančius nuostolius ar žalą.

Garantijos taikymo atveju susisieki su „Tyco Thermal Controls“ biuru (žr. montavimo instrukcijų kitoje pusėje pateiktus kontaktinius duomenis) ir pateikite užpildytą garantijos registravimo formą, paleidimo ataskaitą ir pirkimo kvitą.

Pirkėjas turi juridines teises pagal taikomus nacionalinius vartojimo prekių pirkimo įstatymus. Ši garantija šioms teisėms neturi įtakos.

¹ Laiduotojas: „Tyco Thermal Controls NV“, kurio registruotas biuras yra adresu 3001 Leuven (Belgija), Romeinse Straat 14.

² Kvalifikuotas elektrikas yra bet koks asmuo, turintis tinkamą išsilavinimą ir specializaciją projektuoti, montuoti ir suteikti techninę priežiūrą elektros sistemoms, infrastruktūrai ir susijusiai įrangai.

Atidavimo eksplloatuoti ataskaita

Montuotojo duomenys

Atidavimo naudoti data:

Įmonė:

Instaliuotojo pavadinimas:

Licencija / CertifiedPro numeris:

Adresas:

Pašto indeksas / miestas:

Telefonas:

el. paštas:

Projekto duomenys

Kliento pavadinimas ir adresas:

Gaminys:

- | | | |
|---|---|---|
| <input type="checkbox"/> T2Red | <input type="checkbox"/> T2Blue 10 W/m | <input type="checkbox"/> T2QuickNet 90 W/m ² |
| <input type="checkbox"/> T2Red & T2Reflecta | <input type="checkbox"/> T2Blue 20 W/m | <input type="checkbox"/> T2QuickNet 160 W/m ² |
| <input type="checkbox"/> T2Red & Isolecta | <input type="checkbox"/> T2Blue 10 W/m & Isolecta | <input type="checkbox"/> T2QuickNet 90 W/m ² & Isolecta |
| <input type="checkbox"/> CeraPro | <input type="checkbox"/> CeraPro & Isolecta | <input type="checkbox"/> T2QuickNet 160 W/m ² & Isolecta |

Termostato tipas:

	Numeris	1	2	3
Šildymo grandinė	Šildymo kabelio ilgis (m) arba gaminio aprašymas (šildymo kilimėlis) (m ²)			
Izoliacijos varža*	Prieš montuojant šildymo kabelį/kilimėlį (MΩ), 1 brėž. (3 brėž. T2Red kabeliui)			
	Įmontavus šildymo kabelį/kilimėlį (MΩ) 1 brėž. (3 brėž. T2Red kabeliui)			
	Uždėjus grindų dangą (MΩ) 1 brėž. (3 brėž. T2Red kabeliui)			
Šildymo kabelis/kilimėlis varža** (išskyrus T2Red)	Prieš montuojant šildymo kabelį/kilimėlį (Ω), 2 brėž.			
	Įmontavus šildymo kabelį/kilimėlį (Ω), 2 brėž.			
	Uždėjus grindų dangą (Ω), 2 brėž.			
Srovė*** (tik T2Red), 4 brėž.				
Automatinis išjungėjas (tipas C, maks. 16 A)				

Aprašymas:

* Bandomoji įtampa >500 Vdc (max. 2500 Vdc), rezultatas >100 MΩ.

Tyco Thermal Controls recommends the use of 2500 Vdc test voltage to fully detect failures during installation.

** Palyginti pamatuotą varžos vertę su nuoroda lentelėje. Netaikoma T2Red.

*** Tik T2Red kabeliui: paklotas šildymo kabelis bandomas tik sumontavus sujungimo movą. Šildymo kabelis gali būti neuždengtas pvz. grindų plytelėmis, laminatu ir pan. matavimo metu. Srovė matuojama po 15 min. uždarius duris ir langus..

Pastaba: Norint užtikrinti elektrinį saugumą „Tyco Thermal Controls“ rekomenduoja naudoti 30 mA srovės nuotekio rele..

Brėžiniai

Prašome nubraižyti grindų pjūvį:

Prašome nubraižyti šildymo kabelio/kilimėlio išdėstymo schemą:

Total Care Warranty Certificate



Tyco Thermal Controls¹ sniedz 12 gadu "Total Care" garantiju visiem zemāk norādītajiem produktiem, kas atbilst specifikācijai, ja produktus ir samontējis elektriķis ar attiecīgu kvalifikāciju²

Un ievērojot „Tyco Thermal Controls“ montāžas instrukcijas. Turklāt – montāžu veikušajam elektriķim ir jāaizpilda reģistrācijas veidlapa, jāparaksta tā un jāapzīmogo. Telpu īpašniekam tā ir jāuzglabā kopā ar atbilstoša faktūrrēķina kopiju, fotogrāfijām un/vai skicēm, kurās produkts attēlots pēc montāžas, bet vēl nepārklāts ar grīdas segumu.

Produkti:

- » „T2Blue“ apsildes kabeļu komplekti un paklājīņi,
 - » „T2QuickNet“ apsildes paklājīņi,
 - » T2Red“ apsildes kabeļi, apsildes kabeļu komplekti un paklājīņi,
 - » „T2Refecta“ un „T2Isolecta“ izolācijas plāksnes,
 - » „R-TA“, „R-TC“ un „NRG-Temp“ termostati,
 - » „CeraPro“ apsildes kabeļu komplekti.
- (“Produkti”).

Šī garantija ir spēkā ES, ELPA un NVS valstīs sākot no produktu samontēšanas datuma.

Ja garantijas periodā tiek konstatēti produkta defekti, „Tyco Thermal Controls“:

1. Apskatīs un apstiprinās, ka produkta problēma, kura iekļauta šajā garantijā, patiešām ir radusies parastas un piemērotas lietošanas laikā, un nevis nelaiemes gadījumā, nepiemērotas lietošanas, sliktas apkopes, izmaiņām, nepareizas montāžas, ekspluatēšanas, tehniskās apkopes, remonta vai izmēģinājuma darbību, kuras veicis nekvalificēts elektriķis, dēļ vai citu dēļ iemeslu, kas nav iekļauti „Tyco Thermal Controls“ atbildībā saskaņā ar šo garantiju.
2. Apņemas bez maksas saremontēt un nomainīt produktus pēc „Tyco Thermal Controls“ ieska-

tiem. Lai „Tyco Thermal Controls“ varētu izlabot defektu, apkārt produktam ir jāatklāj 1 m² grīdas seguma. „Tyco Thermal Controls“ atstāj sev tiesības pieņemt piemērotu tehnisko risinājumu lai tiktu atjaunota apsildes sistēmas funkcionēšana.

3. Apņemas bez maksas rekonstruēt oriģinālo grīdas seguma vai, ja tas ir iespējams atbilstoši pieņemamu stāvokli.
4. Ja sabojājies termostats, apņemas piegādāt jaunu termostatu.

Garantija netiek piemērota:

- » Ja montāžas, maiņas vai remonta darbus veic nekvalificēts elektriķis.
- » Nepiemērotas produkta lietošanas, nepareizas produkta apkopes, vandālisma, gadījumā, ugunsgrēka, zibens, ūdens, nepareizas montāžas, montāžas zem nepiemērotas grīdu konstrukcijas vai nepiemērotu materiālu lietošanas gadījumos vai citos tam līdzīgu darbību vai nolaidības gadījumos, kurus nevar ietekmēt „Tyco Thermal Controls“.
- » Produktiem, kuriem montētājs, gala lietotājs vai trešās personas ir veikušas tiešas vai netiešas neatļautas modifikācijas vai izmaiņas.

„Tyco Thermal Controls“ nekādos gadījumos nenes atbildību trešajām personām par jebkādiem peļņas, biznesa vai reputācijas aizskaršanas zaudējumiem vai palielinātām izmaksām vai jebkādā citā veidā radušos netiešiem, speciāliem, krimināla rakstura vai ietekmētiem zaudējumiem.

Garantijas piemērošanas gadījumā griežieties „Tyco Thermal Controls“ birojā (skat. montāžas instrukciju otrajā pusē sniegtos kontaktdatus) un iesniedziet aizpildītu garantijas reģistrēšanas veidlapu, palaišanas atskaiti un pirkuma čeku.

Pircējam ir juridiskās tiesības saskaņā ar piemērojamiem nacionālajiem patēriņa preču pirkšanas likumiem. Šī garantija minētās tiesības nekādi neietekmē

¹ Galvotājs: „Tyco Thermal Controls NV“, kura reģistrētā biroja adrese: 3001 Leuven (Beļģija), Romeinse Straat 14

² Kvalificēts elektriķis ir jebkur a persona, ar piemērotu izglītību un projektēšanas, montāžas un elektrisko sistēmu, infrastruktūru un saistītu iekārtu tehniskās apkopes specializāciju.

Darbu nodošanas – pieņemšanas akts

Instalētāja dati

Nodošanas - pieņemšanas datums:

Uzņēmums:

Instalētāja nosaukums:

Licence / CertifiedPro (Sertificēta profesionāļa) numurs:

Adrese:

Pasta indekss / pilsēta:

Mobilais tālrunis:

e-pasts:

Projekta dati

Klienta nosaukums, adrese:

Produkts:

- | | | |
|---|---|---|
| <input type="checkbox"/> T2Red | <input type="checkbox"/> T2Blue 10 W/m | <input type="checkbox"/> T2QuickNet 90 W/m ² |
| <input type="checkbox"/> T2Red & T2Reflecta | <input type="checkbox"/> T2Blue 20 W/m | <input type="checkbox"/> T2QuickNet 160 W/m ² |
| <input type="checkbox"/> T2Red & Isolecta | <input type="checkbox"/> T2Blue 10 W/m & Isolecta | <input type="checkbox"/> T2QuickNet 90 W/m ² & Isolecta |
| <input type="checkbox"/> CeraPro | <input type="checkbox"/> CeraPro & Isolecta | <input type="checkbox"/> T2QuickNet 160 W/m ² & Isolecta |

Termostata tips:

	Numurs	1	2	3
Apsildes ķēde	Apsildes kabeļa garums (m) vai produkta apraksts (apsildes paklājīnš) (m ²)			
Izolācijas pretestība*	Pirms apsildes kabeļa/paklājīņa montāžas (MΩ), 1 plāns. (3 plāns produktam T2Red)			
	Pēc apsildes kabeļa/paklājīņa montāžas (MΩ), 1 plāns. (3 plāns produktam T2Red)			
	Pēc grīdas seguma ieklāšanas (MΩ), 1 plāns. (3 plāns produktam T2Red)			
Apsildes kabelis /paklājīnš pretestība** (izņemot T2Red)	Pirms apsildes kabeļa/paklājīņa montāžas (Ω), 2 plāns			
	pēc apsildes kabeļa/paklājīņa montāžas (Ω), 2 plāns			
	Pēc grīdas seguma ieklāšanas (Ω), 2 plāns			
Strāva*** (tikai T2Red), 4 plāns				
Automātiskais strāvas pārtraucējs (tips C, ne vairāk ka 16 A)				

Apraksts:

* Izmēģinājumastrāva >500 Vdc (max. 2500 Vdc), rezultāts >100 MΩ.

Tyco Thermal Controls recommends the use of 2500 Vdc test voltage to fully detect failures during installation.

** salīdzināt izmērīto pretestības vērtību with ar norādi tabulā. Nepiemērojams T2Red.

*** Tikai T2Red: ieklāts apsildes kabelis enerģizējams iemontējot pieslēguma komplektu. Apsildes kabelis var būt neaizklāts piem. ar grīdas flīzēm, laminātu un tml. mērīšana laikā. Strāva tiek mērīta pēc 15 min., pirms tam aizverot durvis un logus.

Piezīme: Tyco Thermal Controls izmantojams 30 mA RCD (atlikušās strāvas ierīce) lai lietotāji būtu maksimāli aizsargāti.

Plāni

Lūdzam uzzīmēt grīdu profilu:

Lūdzam uzzīmēt apsildes kabeļa/paklājīņa izvietojuma shēmu:

Garantiisertifikaat Total Care



Tyco Thermal Controls¹ pakub 12-aastast Total Care garantiid kõigile allpool mainitud toodetele, tagades nende vastavuse spetsifikatsioonile tingimusel, et antud tooted on paigaldatud kvalifitseeritud² elektrikü poolt vastavalt Tyco Thermal Controls paigalduse ja kasutamishendile. Lisaks sellele peab kvalifitseeritud elektrik pärast paigaldustööde lõpetamist täitma ja allkirjastama alloleva registreerimisblanketi, mis hiljem säilitatakse hoone valdaja (kasutaja) poolt koos vastava arve koopiaga (kaubaleht, tšekid jms.), koos fotode ja/või eskiisidega, mis kujutavad toote paigaldust köetavale pinnale enne põrandakatte paigaldamist.

TOOTED:

- » T2Blue küttegaabli komplektid
- » T2QuickNet küttematid
- » küttegaabel T2Red
- » isolatsiooniplaadid T2Reflecta ja Isolecta
- » Termoregulaatorid NRG-Temp, R-TA, R-TC

(edaspidi tooted).

Käesolev garantiid laieneb toodetele, mis on paigaldatud EL, EFTA ja SRÜ riikides ja kehtib alates seadme paigaldamise registreerimisest.

Garantiiaja jooksul avastatud tootekahjustuste puhul Tyco Thermal Controls:

1. tuvastab ja kinnitab, et eeldatav tootekahjustus, millest on saanud antud garantiijuhtum, praktiliselt eksisteerib ja on tekkinud normaalsel ning nõuetekohasel kasutamisel, et rike ei ole tekkinud vales kasutamisest, ettevaatamatusest, vales paigaldusest või selle eiramisest, vales hooldamisest, konserveerimisest, remondist või testimisest juhul, kui mainitud operatsioonid teostas mitte kvalifitseeritud elektrik, või mingil muul põhjusel, mis ei ole määratletud käesoleva Tyco Thermal Controls garantiitingimustes;
2. kohustub oma äranägemise järgi parandama või asendama vigase toote ilma lisakulutuste

tekitamiseta Ostjale. Rikke kõrvaldamiseks peab Tyco Thermal Controls esindajale olema võimaldatud ligipääs 1m²-le põrandakattele. Tyco Thermal Controls jätab endale õiguse vastava tehnilise lahenduse rakendamiseks põrandakütte süsteemi taastamisel;

3. kohustub taastama põranda originaalseisundisse, kui see aga ei ole võimalik, siis samaväärsesse seisundisse ilma Ostjapoolsete lisakulutusteta;
4. rikkis termoregulaatori asendama uuega.

Käesolev garantiid ei laiene:

» paigaldusjuhtumitele, remondile või muudatustele projektis, kui need on teostatud mitte kvalifitseeritud personali poolt,

» toodetele, mis on vigastatud paigaldamise eeskirjade eiramise tagajärjel, vales kasutamisest, vandalismiaktidest, tulekahjustustest, pikselöögist, veesüsteemi leketest, vee mõjudest, muudatustest, vales paigaldusest, põranda vales konstruktsioonist või valede materjalide kasutamisest, muudest toimingutest või tegematajätmistest, mida ei saa määratleda Tyco Thermal Controls poolseteks,

» toodetele, milles on paigaldajate, kasutajate või kolmandate isikute poolt tehtud otseseid või kaudseid muudatusi.

Tyco Thermal Controls ei vastuta mingil juhul kummagi poole ees kaotatud kasumi, kulutatud tööaja, kahjumi eest, mis on tingitud firma maksumusest või suurenenud kulutustest, võimaliku kahjumi eest, erilise, kujuteldava või kogumaksuse lisakulutuste eest, sõltumata tekkepõhjustest.

Käesoleva garantiid kasutamiseks tuleb pöörduda lähimasse Thermal Controls esindusse (vt. kontaktandmed paigaldusjuhendi pöördel) ja esitada täidetud garantiiblankett, paigalduse üleandmisakt ja toote ostutšekk.

Ostjal on õigus tugineda rahvuslikule tarbijakaitse seadusele. Sellised õigused ei ole mõjutavad antud Garantiid poolt.

¹ Garanteerija: Tyco Thermal Controls NV, 3001 Leuven, Romeinse straat 14, Belgia.

² Kvalifitseeritud elektrik tähendab iga vastava koolituse läbinud isikut elektrisüsteemide projekteerimise, paigaldamise ja hooldamise, infrastruktuuri ja analoogseadmete alal.

Üleandmisakt

Paigaldaja andmed

Üleandmiskuupäev:

Firma:

Paigaldaja nimi:

Majandustegevuse registri (MTR) registreerimise nr:

Address:

Postiindeks/Linn:

Telefon:

e-mail:

Projekti kuupäev

Kliendi nimi ja aadress:

Toode:

- | | | |
|---|---|---|
| <input type="checkbox"/> T2Red | <input type="checkbox"/> T2Blue 10 W/m | <input type="checkbox"/> T2QuickNet 90 W/m ² |
| <input type="checkbox"/> T2Red & T2Reflecta | <input type="checkbox"/> T2Blue 20 W/m | <input type="checkbox"/> T2QuickNet 160 W/m ² |
| <input type="checkbox"/> T2Red & Isolecta | <input type="checkbox"/> T2Blue 10 W/m & Isolecta | <input type="checkbox"/> T2QuickNet 90 W/m ² & Isolecta |
| <input type="checkbox"/> CeraPro | <input type="checkbox"/> CeraPro & Isolecta | <input type="checkbox"/> T2QuickNet 160 W/m ² & Isolecta |

Termostaadi tüüp:

Kütte ringlus	Number	1	2	3
	Küttegaabli pikkus (m) või toote kirjeldus (küttematt) (m ²)			
Isolatsiooni takistus*	Enne küttegaabli/mati paigaldamist (MΩ), välj. 1 (välj. 3 T2Red-le)			
	Pärast küttegaabli/mati paigaldamist (MΩ) välj. 1 (välj. 3 T2Red-le)			
	Pärast põranda katmist (MΩ) välj. 1 (välj. 3 T2Red-le)			
Küttegaabli/mati takistus** (v.a. T2Red)	Enne küttegaabli/mati paigaldamist (Ω), välj. 2			
	Pärast küttegaabli/mati paigaldamist (Ω), välj. 2			
	Pärast põranda katmist (Ω), välj. 2			
Voolutarbimine*** (ainult T2Red jaoks), välj. 4				
Kaitse (iseloormustus C, max 16 A)				

Selgitus:

* Testipinge >500 Vdc (max. 2500 Vdc), tulemus >100 MΩ.

Tyco Thermal Controls recommends the use of 2500 Vdc test voltage to fully detect failures during installation.

** Mõõdetud võrreldav takistuse väärtus koos tabeliga. Mitte rakendatav T2Red korral

*** Ainult T2Red korral: küttegaabel on pingel all juhul, kui ühendused on kinnitatud. Küttegaabel ei ole kaetud plaatide, laminaadi ega vaibaga. Mõõdistage erinevused pärast seda, kui ukSED ja aknad on 15 min. suletud.

Märkus: Tyco Thermal Controls eeldab maksimaalse 30mA RCD (jäakväärtusega) takistusega kasutamist kasutaja ohutuse eesmärgil.

Joonised

Palun joonista põranda profiil:

Palun joonista põrandaküttegaabel/matt:

Sketch/Photo

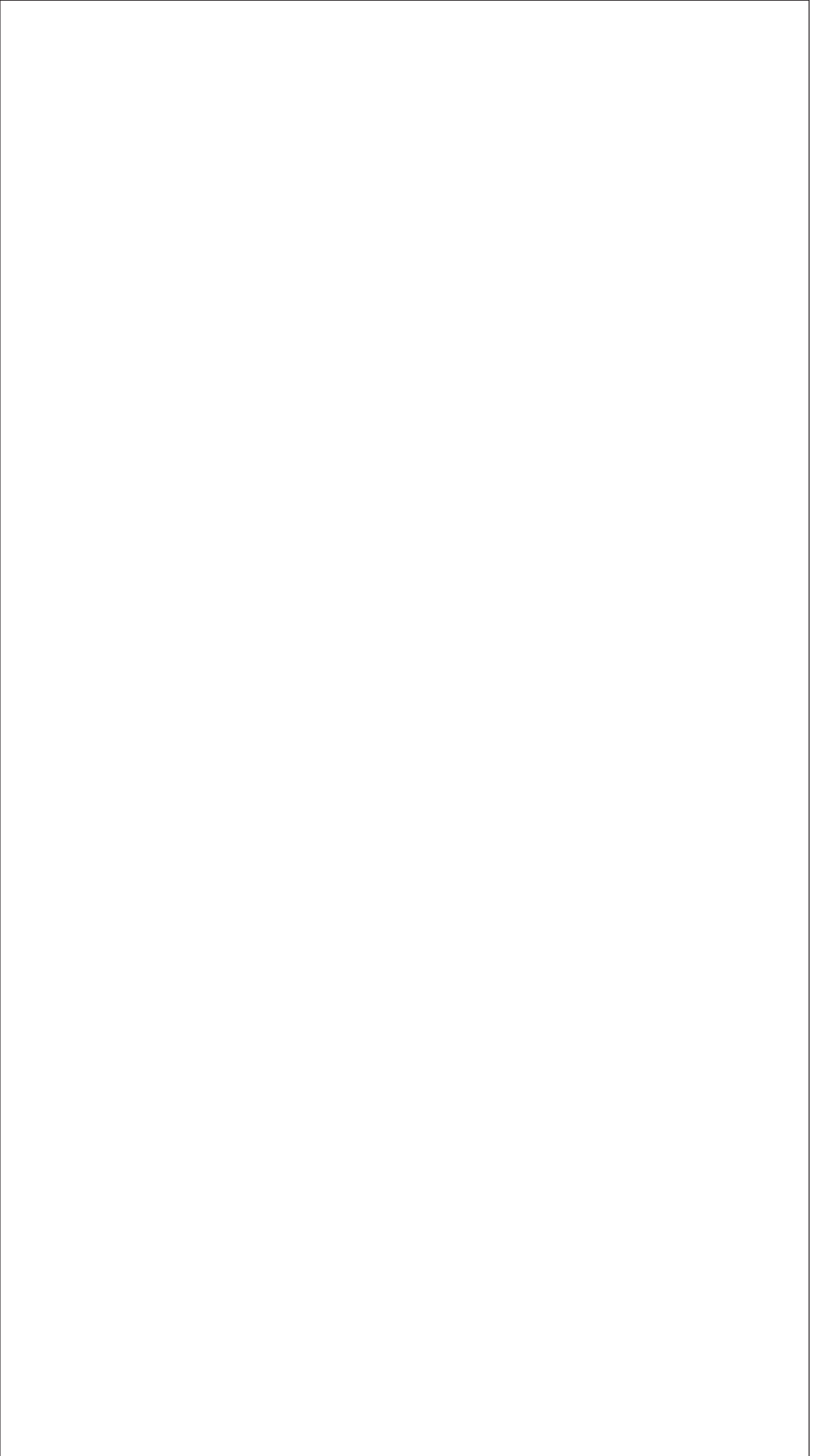

Tests

T2QuickNet

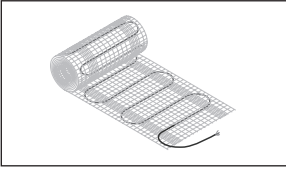

T2Blue, CeraPro

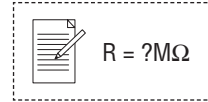
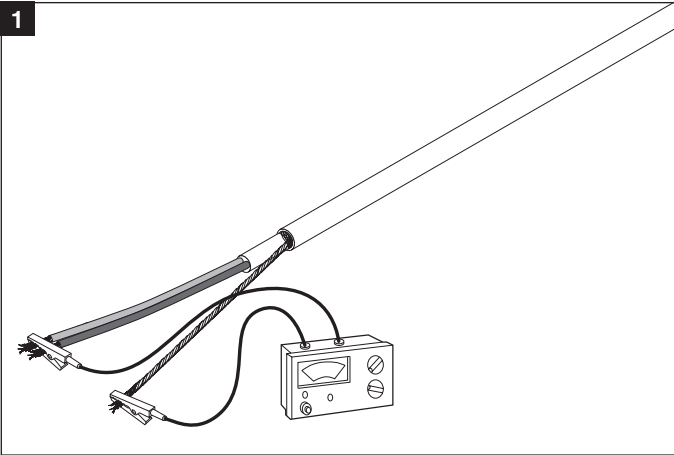
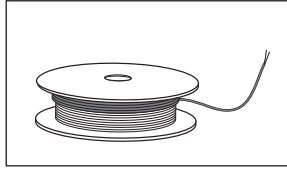

2500 VDC (≥ 500 VDC)
 $R > 100 M\Omega$

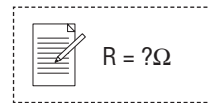
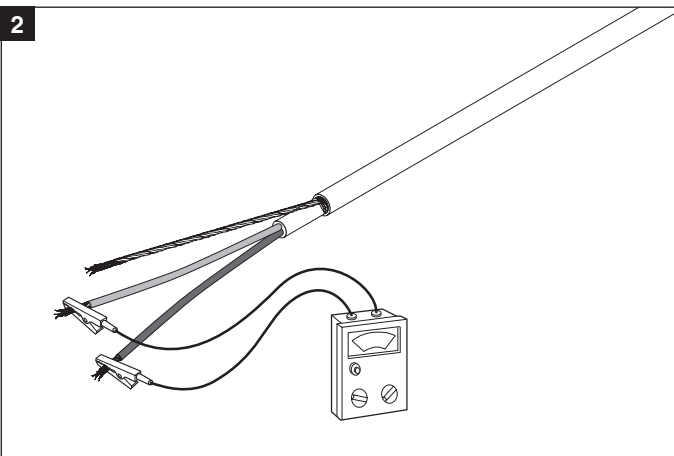

Tests

T2Red

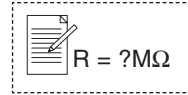
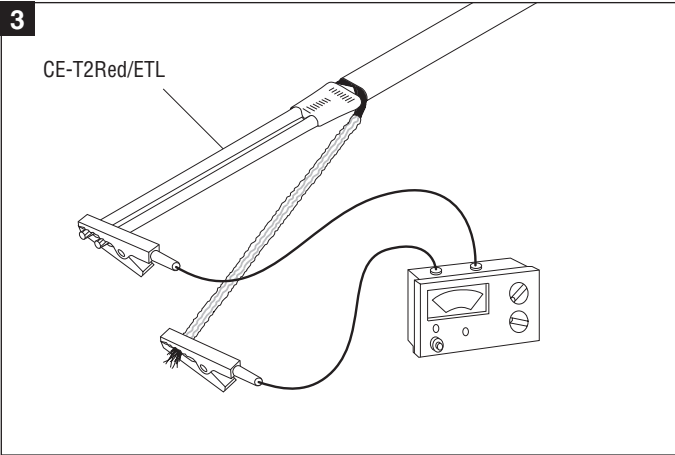
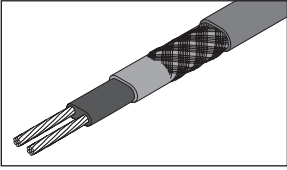

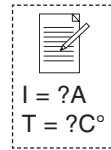
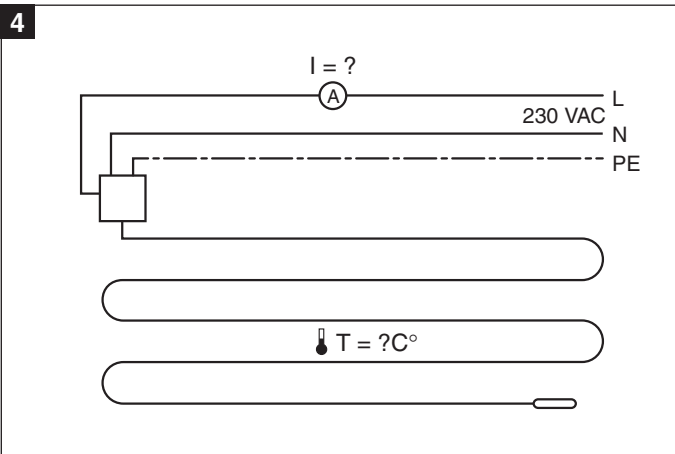

2500 VDC (≥ 500 VDC)
 $R > 100 M\Omega$



$T^\circ C$	I (230 VAC)
10°C	> 42 mA/m
20°C	> 35 mA/m

T2QuickNet

T2QuickNet-N 90W/m ² max.		P* Power Output	R* Heating cable resistance @ 20°C (±10%)
T2QuickNet-1,0	50 x 200 cm	90 W	588 Ω
T2QuickNet-1,5	50 x 300 cm	135 W	393 Ω
T2QuickNet-2,0	50 x 400 cm	180 W	295 Ω
T2QuickNet-2,5	50 x 500 cm	225 W	236 Ω
T2QuickNet-3,0	50 x 600 cm	275 W	194 Ω
T2QuickNet-3,5	50 x 700 cm	320 W	167 Ω
T2QuickNet-4,0	50 x 800 cm	360 W	147 Ω
T2QuickNet-4,5	50 x 900 cm	410 W	130 Ω
T2QuickNet-5,0	50 x 1000 cm	450 W	117 Ω
T2QuickNet-6,0	50 x 1200 cm	545 W	97 Ω
T2QuickNet-7,0	50 x 1400 cm	630 W	84 Ω
T2QuickNet-8,0	50 x 1600 cm	725 W	73 Ω
T2QuickNet-9,0	50 x 1800 cm	800 W	66 Ω
T2QuickNet-10,0	50 x 2000 cm	915 W	58 Ω
T2QuickNet-12,0	50 x 2400 cm	1100 W	48 Ω

T2QuickNet-P 160W/m ²		P* Power Output	R* Heating cable resistance @ 20°C (-5% / +10%)
T2QuickNet-P-160-1,0	50 x 200 cm	160 W	335 Ω
T2QuickNet-P-160-1,5	50 x 300 cm	240 W	220 Ω
T2QuickNet-P-160-2,0	50 x 400 cm	320 W	165 Ω
T2QuickNet-P-160-2,5	50 x 500 cm	400 W	132 Ω
T2QuickNet-P-160-3,0	50 x 600 cm	475 W	111 Ω
T2QuickNet-P-160-3,5	50 x 700 cm	565 W	94 Ω
T2QuickNet-P-160-4,0	50 x 800 cm	635 W	83 Ω
T2QuickNet-P-160-4,5	50 x 900 cm	720 W	73 Ω
T2QuickNet-P-160-5,0	50 x 1000 cm	805 W	66 Ω
T2QuickNet-P-160-6,0	50 x 1200 cm	935 W	57 Ω
T2QuickNet-P-160-7,0	50 x 1400 cm	1.140 W	46 Ω
T2QuickNet-P-160-8,0	50 x 1600 cm	1.285 W	41 Ω
T2QuickNet-P-160-9,0	50 x 1800 cm	1.440 W	37 Ω
T2QuickNet-P-160-10,0	50 x 2000 cm	1.600 W	33 Ω

CeraPro

CeraPro	L* Heater cable length	P* Power output	R* Heating cable resistance @ 20°C (-5% / +10%)
CeraPro-240W	21.5 m	240 W	220 Ω
CeraPro-320W	28.5 m	320 W	165 Ω
CeraPro-400W	36 m	400 W	135 Ω
CeraPro-635W	57 m	635 W	83 Ω
CeraPro-800W	72 m	800 W	66 Ω
CeraPro-1140W	100 m	1140 W	47 Ω

T2Blue

T2Blue 10 W	P* Output (W)	L* Length (m)	R* Heating cable resistance (Ω)	A* Area (m ²)				
				60 W/m ²	70 W/m ²	80 W/m ²	100 W/m ²	125 W/m ²
T2Blue-10-10 m	100	10	530 +/- 10%	1,7	1,4	1,2	1,0	0,8
T2Blue-10-15 m	150	15	354 +/- 10%	2,5	2,1	1,9	1,5	1,2
T2Blue-10-20 m	200	20	265 +/- 10%	3,3	2,9	2,5	2,0	1,6
T2Blue-10-25 m	250	25	212 +/- 10%	4,2	3,6	3,1	2,5	2,0
T2Blue-10-30 m	305	30	173 +/- 10%	5,1	4,4	3,8	3,0	2,4
T2Blue-10-40 m	400	40	132 +/- 10%	6,7	5,7	5,0	4,0	3,2
T2Blue-10-50 m	505	50	105 +/- 10%	8,4	7,2	6,3	5,0	4,0
T2Blue-10-60 m	605	60	87 +/- 10%	10,1	8,6	7,6	6,0	4,8
T2Blue-10-70 m	700	70	76 +/- 10%	11,7	10,0	8,7	7,0	5,6
T2Blue-10-80 m	805	80	66 +/- 10%	13,4	11,5	10,0	8,0	6,4
T2Blue-10-90 m	890	90	59 +/- 10%	14,8	12,7	11,0	9,0	7,1
T2Blue-10-101 m	1010	101	52 +/- 10%	16,8	14,4	12,6	10,0	8,1
T2Blue-10-121 m	1215	121	44 +/- 10%	20,2	17,4	15,2	12,0	9,7
T2Blue-10-142 m	1420	142	37 +/- 10%	23,7	20,3	17,8	14,2	11,4
T2Blue-10-160 m	1600	160	33 +/- 10%	26,7	22,9	20,0	16,0	12,8
T2Blue-10-180 m	1800	180	29 +/- 10%	30,0	25,7	22,6	18,0	14,4
T2Blue-10-200 m	2000	200	26 +/- 10%	33,3	28,6	25,0	20,0	16,0
$X^* \text{ (mm)} = \frac{A}{L}$				160	140	120	100	80

T2Blue 20 W	P* Output (W)	L* Length (m)	R* Heating cable resistance (Ω)	A* Area (m ²)			
				80 W/m ²	100 W/m ²	125 W/m ²	150 W/m ²
T2Blue-20-11 m	205	11	260 +/- 10%	2,6	2,0	1,6	1,4
T2Blue-20-14 m	285	14	186 +/- 10%	3,6	2,9	2,3	1,9
T2Blue-20-18 m	355	18	150 +/- 10%	4,4	3,6	2,8	2,4
T2Blue-20-21 m	435	21	122 +/- 10%	5,4	4,4	3,5	2,9
T2Blue-20-28 m	575	28	92 +/- 10%	7,2	5,8	4,6	3,8
T2Blue-20-35 m	720	35	74 +/- 10%	9,0	7,2	5,8	4,8
T2Blue-20-43 m	845	43	63 +/- 10%	10,6	8,5	6,8	5,6
T2Blue-20-50 m	980	50	54 +/- 10%	12,3	9,8	7,8	6,5
T2Blue-20-57 m	1130	57	47 +/- 10%	14,1	11,3	9,0	7,5
T2Blue-20-63 m	1270	63	42 +/- 10%	15,9	12,7	10,2	8,5
T2Blue-20-71 m	1435	71	37 +/- 10%	17,9	14,4	11,5	9,6
T2Blue-20-86 m	1710	86	31 +/- 10%	21,4	17,1	13,7	11,4
T2Blue-20-101 m	2015	101	26 +/- 10%	25,2	20,2	16,1	13,4
T2Blue-20-115 m	2300	115	23 +/- 10%	28,8	23,0	18,4	15,3
$X^* \text{ (mm)} = \frac{A}{L}$				250	200	160	135

*P: Output
Leistung
Puissance
Effekt
Effekt
Teho
Moc
Выходная мощность
Teljesítmény

*L: Length
Länge
Longueur
Längd
Lengde
Pituus
Długość
Длина
Hossz

*R: Heating cable resistance
Leitungswiderstand
Résistance câble chauffant
Total resistans
Total resistans
Kok. resistanssi
Resistenza cavo scaldante
Résistencia del cable calefactor
Rezystancja przewodu grzejnego
Полное сопротивление
Fűtőkábel ellenállása

*A: Area
Fläche
Surface
Yta vid effekt
Area
Pinta-ala
Powierzchnia
Площадь
Terület

*X: Cable Spacing
Kabelabstand
Ecartement de câble
Cc-avstånd
Cc-avstånd
Cc-asennusväli
Rozstaw przewodów
Интервал укладки кабеля
HU?

België / Belgique

Tyco Thermal Controls
Romeinse Straat 14
3001 Leuven
Tel. 016 21 35 02
Fax 016 21 36 04

Česká Republika

Tyco Thermal Controls Czech, s.r.o.
Pražská 636
252 41 Dolní Břežany
Tel. +420 241 911 911
Fax +420 241 911 100

Danmark

Tyco Thermal Controls Nordic AB
Fløjelbergsgatan 20B
SE-431 37 Mölndal
Tel. 70 11 04 00
Fax 70 11 04 01

Deutschland

Tyco Thermal Controls GmbH
Englerstraße 11
69126 Heidelberg
Tel. 0800 1818205
Fax 0800 1818204

España

Tyco Thermal Controls N.V.
Ctra. De la Coruña, km. 23,500
Edificio ECU I
28290 Las Rozas, Madrid
Tel. (34) 902 125 307
Fax (34) 91 640 29 90

France

Tyco Thermal Controls SAS
B.P. 90738
95004 Cergy-Pontoise Cedex
Tél. 0800 906045
Fax 0800 906003

Italia

Tyco Thermal Controls SPA
Centro Direzionale Milanofiori
Palazzo F1
20090 Assago, Milano
Tel. 02 5776151
Fax 02 577615528

Nederland

Tyco Thermal Controls b.v.
Van Heuven Goedhartlaan 121
1181 KK Amstelveen
Tel. 0800 0224978
Fax 0800 0224993

Norge

Tyco Thermal Controls Norway AS
Postboks 146
1441 Drøbak
Tel. 66 81 79 90
Fax 66 80 83 92

Österreich

Tyco Thermal Controls
Office Wien
Brown-Boveri Strasse 6/14
2351 Wiener Neudorf
Tel. 0 22 36 86 00 77
Fax 0 22 36 86 00 77-5

Polska

Tyco Thermal Controls Polska
Sp. z o.o.
ul. Cybernetyki 19
02-677 Warszawa
Tel. +48 22 331 29 50
Fax +48 22 331 29 51

Schweiz / Suisse

Tyco Thermal Controls N.V.
Office Baar
Haldenstrasse 5
Postfach 2724
6342 Baar
Tel. 041 766 30 80
Fax 041 766 30 81

Suomi

Tyco Thermal Controls Nordic AB
Fløjelbergsgatan 20B
SE-431 37 Mölndal
Puh. 0800 11 67 99
Faksi 0800 11 86 74

Sverige

Tyco Thermal Controls Nordic AB
Box 214
SE-431 23 Mölndal
Tel. 020-210 100
Fax 031-335 58 99

Türkiye

SAMM Dış Ticaret A.Ş.
Yeniylol Sk. Etap İş Merkezi C Blok
No : 10 Kat : 6
34722 Acıbadem - Kadıköy
İSTANBUL
Tel : +90-216-325 61 62 (Pbx)
Faks : +90-216-325 22 24

United Kingdom

Tyco Thermal Controls (UK) Ltd
3 Rutherford Road,
Stephenson Industrial Estate
Washington, Tyne & Wear
NE37 3HX
Tel. 0800 969013
Fax: 0800 968624

РОССИЯ и другие страны СНГ

ООО « Тайко Термал Контролс »
141407, Московская обл., г.
Химки
ул. Панфилова, 19, 11 этаж,
Деловой Центр Кантри Парк
Тел. +7 (495) 926 18 85
Факс +7 (495) 926 18 86

Lietuva/Latvija/Eesti

Tyco Thermal Controls BV
Atstovybe
Smolensko g. 6
LT-03201 Vilnius
Tel. +370 5 2136633
Fax +370 5 2330084

Romania

Tyco Thermal Controls -
Distribution
3, Sinaii Street, 3rd floor,
Ploiesti, 100357
Prahova, Romania
Tel.: +40 344 802144
Fax: +40 344 802141

Magyarország

Szarka Ignác
1173 Budapest
Maroshévíz u.8
Tel.: (1) 253 7617
Fax: (1) 253 7618

Thermal Controls

www.tycothermal.com